

Lundia®



1.3.2018

HINNASTO
HINNAT SISÄLTÄVÄT ALV:N
PRISLISTA
ALLA PRISER INKLUSIVE MOMS

Sisällys

Innehållsförteckning

LUNDIA CLASSIC		Sidelistat	23
Päätytikkaat täytelevyllä	7	Fixeringslister	
Yttestegar med fyllning		Pöydänjalat	24
Avotikkaat	8	Bordsben	
Öppna stegar		Metalljalat	24
Asennuskiila	8	Metallben	
Montagekil		Pyörät	24
Täytelevy avotikkaaseen	9	Hjul	
Fyllningar		CC-lukko	25
Takalevyt	10	CC-lås	
Ryggskivor		Vaatetangot	25
Tukiristikot	11	Klädstänger	
Krysstag		Kirjatuet	25
Seinäkiinnike	11	Bokstöd	
Väggbeslag			
Seinäkanne	11		
Bärande väggbeslag		LUNDIA FUUGA	
Tikasyhdistin	11	Avomoduulit, 32-syvät	26
Stegklämma		Öppna moduler, 32-djupa	
Hyllytasot	12	Ovimoduulit, 32-syvät	26
Hyllplan		Dörrmoduler, 32-djupa	
Lasitasot	12	Avomoduulit, 45-syvät	27
Glashyllor		Öppna moduler, 45-djupa	
Kannattinnastat	13	Ovimoduulit, 45-syvät	27
Hyllsprintar		Dörrmoduler, 45-djupa	
Etulistat	13	Ovet	28
Frontlistor		Dörrar	
Hyllytason lyhennysrauta	13	Vetimet	29
Förkortning av hyllplan		Handtag	
Poikkipuu avotikkaan lyhentämistä varten	13	Kansitasot	29
Tvärslå för förkortning av öppen stege		Bordskivor	
Jakolevyt	14	Laatikostot	30
Mellänväggar		Lådfack	
Peitelistat	14	Lisähyllyt	31
Täcklister		Tillägghyllor	
Päätytasot	14	Säätösokkelit	31
Gavelhyllor		Justerbar skivsockel	
Kulmatasot ja lisäosat	15	Jalat	31
Hörnhyllor och tilläggsdelar		Ben	
Kulmatason etulistat	15		
Frontlist för hörnhylla		LUNDIA LOFTY	
Ulkonevat tasot	15	Sänky	32
Utsvängda hyllor		Säng	
Ovet	16	Kerrossänky	32
Dörrar		Våningssäng	
Nosto-ovi	18	Parvisänky	32
Lyftdörrar		Loftsäng	
Laskuovi	18	Suojalaidat	33
Falldörrar		Skyddskanter	
Ovியhdistin	18	Aputaso	33
Dörrklämma		Sidobord	
Vetimet	19	Lehtitasku	33
Handtag		Tidningsficka	
Liukulaatikot	20	Patja	33
Draglådor		Madrass	
Laatikon jakolevyt	20		
Mellänväggar för draglådor		LUNDIA VALAISIMET/BELYSNING	
Viilulaatikot/MDF-liukulaatikot	21	Valaisimet	34
Fanerlådor/MDF-lådor		Belysning	
Laatikostot	21	Polttimot	35
Hurtsar		Ljuskällor	
Massiivimäntypöydät	22		
Bordsskiva i massiv furu		LUNDIA SYSTEM	
Laminaattipöydät	22	Säilytyslaatikot	36
Laminatbord		Förvaringslådor	
Kirjoituslusta	22		
Skrivunderlägg			
Massiivimäntyset pöytälevyt / kansilevyt	23		
Bordsskivor			



MIKSI LUNDIA? VARFÖR LUNDIA?

- Lundia on suomalainen perheyrittys.
- Lundiaa on valmistettu Suomessa jo vuodesta 1948.
- Puumateriaalimme on suomalaista, PEFC-sertifioitua massiivimäntyä.
- Tuotteemme on suunniteltu ja tehty palvelemaan ihmistä läpi elämän, tilasta ja elämäntilanteesta toiseen.
- Lundian kalusteita voit muunnella ja muokata miltei loputtomiin.
- Lundia Classicin uudet osat sopivat yhteen vanhojen osien kanssa nyt ja tulevaisuudessa.
- Kertakäyttöisyyden vastakohtana tarjoamme tuotteita, jotka kasvavat yhdessä ihmisen kanssa.
- Lundialle eettisyys ja ympäristön huomioiminen ovat itsestäänselvyyksiä, jotka kulkevat mukana koko ketjun metsästä kotiisi asti.
- Teemme yhteistyötä arvostettujen suomalaisten muotoilijoiden kanssa.
- Lundia är ett finländskt familjeföretag
- Lundias produkter har tillverkats i Finland sedan 1948
- Vi använder finländsk PEFC-certifierad furu, som fått växa fritt i privatägda skogar.
- Våra produkter är formgivna och tillverkade för att tjäna en livstid, oberoende utrymme eller livsskede.
- Du kan förändra och utvidga dina Lundiamöbler nästan i det oändliga.
- Vi lovar att Lundia Classics nya delar alltid passar ihop med gamla delar.
- Vi är emot slit och släng-kulturen och erbjuder därför produkter som kan förändras och modifieras då det behövs.
- För oss är det självklart att fungera etiskt och naturenligen under hela produktionsprocessen.
- Vi samarbetar med högaktade och respekterade finländska formgivare.



Lundian tuotteet
valmistetaan Suomessa.
Lundias produkter
tillverkas i Finland.



LUNDIA CLASSIC

Jatka. Muunna. Täydennä.

1

Valitse korkeus

Tikkaiden korkeus määrää hyllyn korkeuden. Hyllyssä ensimmäinen ja viimeinen tikas ovat usein pääty-tikkaita ja keskimmäiset tikkaat avotikkaita.

2

Valitse syvyys ja leveys

Tikkaan ja hyllyn syvyys on aina sama. Syvyys valitaan sen mukaan mitä hyllyssä on tarkoitus säilyttää. Kirjahyllylle riittävä syvyys on usein 22 tai 30 cm, kun taas astiakaapiksi tai lastenhuoneeseen on 40 cm syvä hylly parempi vaihtoehto.

3

Kalusteen kokonaisleveys

Kalusteen leveys määräytyy valittujen hyllytasojen mukaan. Eri levyisiä tasoja voi yhdistää juuri sopivan levyiseksi kokonaisuudeksi. Hyllyjakson leveyttä laskettaessa pitää huomioida myös tikkaat ja kansitasot, jotka lisäävät kokonaisuuden leveyttä. Kokonaisuuden leveys voidaan laskea tällä kaavalla: Hyllyjaksojen nimellislevydet + 4 cm + 0,5 cm jokaisesta väliin tai keskelle tulevasta tikkaasta.

4

Lisäosat

Lundia-hyllystä saa lisäosien avulla yksilöllisen kokonaisuuden. Ovilla ja laatikoilla voi täydentää avohyllyä. Jakolevyillä voi rytmittää leveän hyllyn niin, että kaikilla tavaroilla on oma paikkansa.

5

Lundia-järjestelmä

40-luvulla ostetut tikkaat ja tasot sopivat edelleen yhteen uusien Lundia-tuotteiden kanssa. Ilme muuttuu lisäosilla ja uusilla väreillä. Yhdistämällä eri värejä voi rakentaa persoonallisia kokonaisuuksia.

6

Hyllyn asentaminen

Lundia-hyllyn asentaminen on helppoa. Asennusohjeet toimitetaan uuden Lundian mukana. Lisäksi ne löytyvät osoitteesta www.lundia.fi. Lundia tarjoaa myös asennuspalvelua.

LUNDIA CLASSIC

Bygg ut. Variera. Komplettera.

1

Välj höjd

Stegarnas höjd avgör hyllans höjd. I en hylla består den första och den sista stegen ofta av ytterstegar medan de mittersta stegarna är öppna stegar.

2

Välj djup och bredd

Stegen och hyllan har alltid samma djup. Djupet väljs enligt vad du tänker använda hyllan till. För bokhyllor är 22 eller 30 cm ofta ett tillräckligt djup, medan ett djup på 40 cm är ett bättre alternativ i ett kärlskåp eller ett skåp i barnkammaren.

3

Total bredd

Möbelns bredd bestäms enligt de hyllplan som du väljer. Du kan kombinera hyllplan av olika bredd för att skapa önskad helhet. När du beräknar bredden på en hyllsektion ska du också beakta stegar och hyllplan, som ökar bredden på helheten. Totala bredden av hyllan kan beräknas på följande sätt: Hyllplanens nominella bredd + 4 cm + 0,5 cm för varje stege, som monteras.

4

Tilläggsdelar

Med olika tilläggsdelar kan du sammanställa Lundia-hyllan till en helhet som fyller just dina behov. Med dörrar och lådor kan du komplettera öppna hyllor och med mellanväggar gruppera en bred hylla så att alla småsaker får en egen plats.

5

Lundia-systemet

Stegar och hyllplan som köpts på 1940-talet passar fortfarande ihop med de nya Lundiaprodukterna. Framtoningen förändras med tilläggsdelar och nya färger. Genom att kombinera olika färger får du en personlig helhet.

6

Montering

Det är lätt att montera Lundia-hyllorna. Du hittar monteringsanvisningar på webbadressen www.lundia.fi och du får dem också med varje leverans. Lundia erbjuder även monteringservice.

Päätytikkaat täytelevyllä

Ytterstegar med fyllning

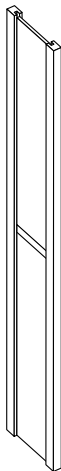

Päätytikasta voidaan käyttää ainoastaan hyllyn päädissä. Päätytikkaan etureunan leveys on 36 mm ja siinä käytetään 29 mm:n kannatinnastaa.

Poikkeuksena 218 -korkeissa tikkaissa ei voi käyttää alhaalla 100 cm korkeita ovia, koska tikkaan poikkipuun takia oven yläreunaan ei voi sijoittaa hyllytasoa.

Tikkaiden reikäväli on 5 cm.

Otathan huomioon puun luonnollisen tummumisen. Luonnonmateriaaleista valmistetuissa tuotteissamme saattaa esiintyä hiushalkeamia sekä sävyeroja.

Ytterstegen kan endast användas som gavel. Ytterstegens framkant är 36 mm bred och i den används 29 mm hyllsprintar.

OBS! Tillsammans med 218 cm höga stegar kan inte 100 cm höga dörrar användas i hyllans nedre del, pga att stegens tvärså hindrar placering av ett hyllplan vid dörrens övre kant.

Stegarnas hål ligger på 5 cm avstånd från varandra.

Våra produkter tillverkas av naturmaterial. Du tar väl i beaktande att träet mörknar med tiden och att det kan förekomma sprickor och nyansskillnader i träet

	korkeus höjd	HDF-täyte HDF-fyllning		vaneri plywood	
		luonnonväri/valk natur/vit	ruskealakka/rusk, valkolakka/valk, brunlackerad/brun vitlackerad/vit	luonnonväri natur	ruskealakka valkolakka brunlackerad vitlackerad
30-syvä 30-djup	48 cm	70,00 €	79,00 €	78,00 €	90,00 €
	68 cm	73,00 €	83,00 €	91,00 €	106,00 €
	78 cm	76,00 €	86,00 €	95,00 €	108,00 €
	108 cm	98,00 €	113,00 €	121,00 €	135,00 €
	148 cm	109,00 €	123,00 €	141,00 €	159,00 €
	188 cm	125,00 €	145,00 €	173,00 €	196,00 €
	208 cm	130,00 €	148,00 €	176,00 €	200,00 €
	218 cm	135,00 €	155,00 €	180,00 €	202,00 €
	228 cm	141,00 €	162,00 €	182,00 €	209,00 €
	248 cm	146,00 €	167,00 €	188,00 €	215,00 €
40-syvä 40-djup	48 cm	77,00 €	88,00 €	88,00 €	99,00 €
	68 cm	79,00 €	91,00 €	106,00 €	120,00 €
	78 cm	83,00 €	95,00 €	108,00 €	122,00 €
	108 cm	108,00 €	122,00 €	133,00 €	149,00 €
	148 cm	118,00 €	132,00 €	155,00 €	176,00 €
	188 cm	140,00 €	159,00 €	190,00 €	215,00 €
	208 cm	142,00 €	162,00 €	192,00 €	218,00 €
	218 cm	149,00 €	169,00 €	196,00 €	225,00 €
	228 cm	154,00 €	176,00 €	206,00 €	236,00 €
	248 cm	159,00 €	180,00 €	212,00 €	241,00 €
50-syvä 50-djup	48 cm	79,00 €	91,00 €	96,00 €	109,00 €
	68 cm	83,00 €	95,00 €	114,00 €	130,00 €
	78 cm	86,00 €	98,00 €	118,00 €	132,00 €
	108 cm	111,00 €	130,00 €	144,00 €	161,00 €
	148 cm	122,00 €	140,00 €	168,00 €	190,00 €
	188 cm	149,00 €	169,00 €	205,00 €	230,00 €
	208 cm	153,00 €	173,00 €	207,00 €	232,00 €
	218 cm	159,00 €	179,00 €	214,00 €	245,00 €
	228 cm	164,00 €	186,00 €	227,00 €	260,00 €
	248 cm	168,00 €	191,00 €	231,00 €	265,00 €
60-syvä 60-djup	48 cm	82,00 €		98,00 €	
	78 cm	87,00 €		125,00 €	
	108 cm	114,00 €		152,00 €	
	148 cm	125,00 €		176,00 €	
	188 cm	155,00 €		218,00 €	
	208 cm	159,00 €		220,00 €	
	218 cm	166,00 €		227,00 €	
	228 cm	171,00 €		244,00 €	
	248 cm	176,00 €		249,00 €	

Avotikkaat

Öppna stegar

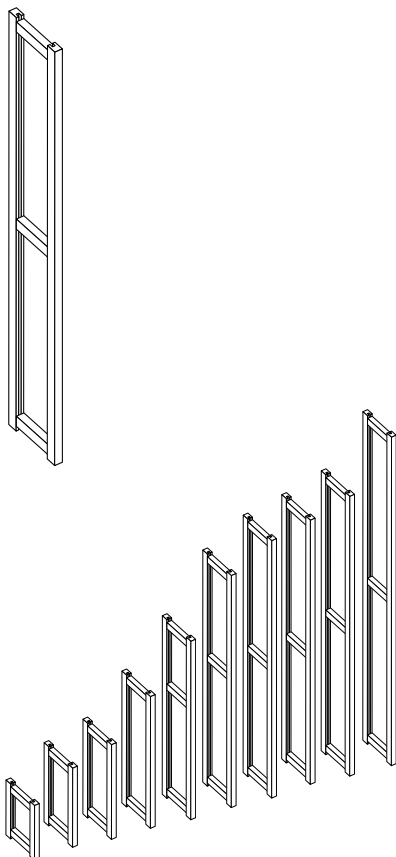

Avotikkaasta saadaan umpinainen lisäämällä täytelevyt. Täytelevyt eivät sisälly avotikkaan hintaan. Avotikkaan etureunan leveys 36 mm.

Poikkeuksena 218 -korkeissa tikkaissa ei voi käyttää alhaalla 100 cm korkeita ovia, koska tikkaan poikkipuun takia oven yläreunaan ei voi sijoittaa hyllytasoa.

Tikkaiden reikäväli on 5 cm.

Otathan huomioon puun luonnollisen tummumisen. Luonnonmateriaaleista valmistetuissa tuotteissamme saattaa esiintyä hiushalkeamia sekä sävyeroja.

Av en öppen steg får en sluten, genom att montera in fyllningskivor. Fyllningarna ingår inte i priset för öppna stegar. Den öppna stegens framkant är 36 mm bred.

OBS! Tillsammans med 218 cm höga stegar kan inte 100 cm höga dörrar användas i hyllans nedre del, pga att stegens tvärså hindrar placering av ett hyllplan vid dörrrens övre kant.

Stegarnas hål ligger på 5 cm avstånd från varandra.

Våra produkter tillverkas av naturmaterial. Du tar väl i beaktande att träet mörknar med tiden och att det kan förekomma sprickor och nyansskillnader i träet

	korkeus höjd	luonnonväri natur	ruskealakka, valkolakka brunlackerad vitlackerad	musta svart
30-syvä 30-djup	48 cm	53,00 €	61,00 €	
	68 cm	60,00 €	69,00 €	
	78 cm	63,00 €	72,00 €	72,00 €
	108 cm	74,00 €	86,00 €	
	148 cm	76,00 €	87,00 €	
	188 cm	96,00 €	108,00 €	
	208 cm	98,00 €	111,00 €	111,00 €
	218 cm	99,00 €	114,00 €	
	228 cm	106,00 €	121,00 €	
	248 cm	108,00 €	123,00 €	123,00 €
40-syvä 40-djup	48 cm	57,00 €	66,00 €	
	68 cm	63,00 €	73,00 €	
	78 cm	66,00 €	76,00 €	
	108 cm	77,00 €	91,00 €	
	148 cm	79,00 €	94,00 €	
	188 cm	99,00 €	114,00 €	
	208 cm	103,00 €	118,00 €	
	218 cm	106,00 €	123,00 €	
	228 cm	110,00 €	126,00 €	
	248 cm	112,00 €	130,00 €	
50-syvä 50-djup	48 cm	61,00 €	72,00 €	
	68 cm	69,00 €	78,00 €	
	78 cm	72,00 €	82,00 €	
	108 cm	82,00 €	96,00 €	
	148 cm	85,00 €	101,00 €	
	188 cm	106,00 €	122,00 €	
	208 cm	109,00 €	125,00 €	
	218 cm	110,00 €	130,00 €	
	228 cm	114,00 €	134,00 €	
	248 cm	117,00 €	138,00 €	
60-syvä 60-djup	48 cm	66,00 €	77,00 €	
	78 cm	76,00 €	86,00 €	
	108 cm	87,00 €	101,00 €	
	148 cm	90,00 €	108,00 €	
	188 cm	110,00 €	130,00 €	
	208 cm	112,00 €	133,00 €	
	218 cm	114,00 €	135,00 €	
	228 cm	121,00 €	141,00 €	
	248 cm	123,00 €	144,00 €	

Asennuskiila

Montagekil

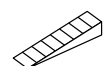

1 kpl
1 st.

4,00 €

Täytelevy avotikkaaseen

Fyllningar

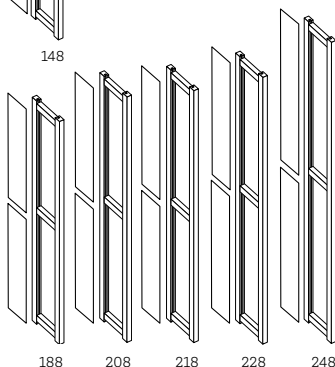
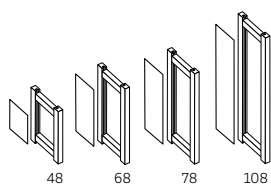
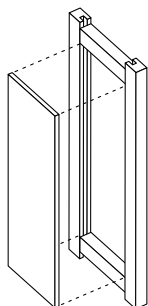

Täytelevyt asennetaan tikkaan poikkipuiden ja kannatinnastojen väliin. Avotikkaan etureunan leveys on 36 mm. Tarvittavat kiinnikkeet sisältyvät hintaan. Täytelevyt on hinnoiteltu yksitellen.

Fyllningarna placeras mellan stegens tvärsålar och hyllsprintar. Beslagen som behövs för montaget ingår i priset. Fyllningarna är prissatta separat.

	tikkaan korkeus stegens höjd	täytelevyn korkeus x leveys fyllningens höjd x bredd	HDF-täyte HDF-fyllning	vaneri plywood	vaneri plywood
30-syvä 30-djup	48 cm	35 x 22	16,00 €	19,00 €	
	68 cm	55 x 22	18,00 €	25,00 €	
	78 cm	65 x 22	18,00 €	27,00 €	27,00 €
	108 cm	95 x 22	18,00 €	30,00 €	
	148 cm matala täyte/låg fyllning	45 x 22	16,00 €	19,00 €	
	148 cm korkea täyte/hög fyllning	85,3 x 22	18,00 €	27,00 €	
	188 cm	85,3 x 22	18,00 €	27,00 €	
	208 cm	95,3 x 22	18,00 €	27,00 €	27,00 €
	218 cm	100,3 x 22	20,00 €	30,00 €	
	228 cm	105,3 x 22	20,00 €	30,00 €	
	248 cm	115,3 x 22	20,00 €	30,00 €	30,00 €
	40-syvä 40-djup	48 cm	35 x 32	17,00 €	21,00 €
68 cm		55 x 32	18,00 €	30,00 €	
78 cm		65 x 32	20,00 €	30,00 €	
108 cm		95 x 32	20,00 €	33,00 €	
148 cm matala täyte/låg fyllning		45 x 32	17,00 €	21,00 €	
148 cm korkea täyte/hög fyllning		85,3 x 32	20,00 €	30,00 €	
188 cm		85,3 x 32	20,00 €	30,00 €	
208 cm		95,3 x 32	20,00 €	30,00 €	
218 cm		100,3 x 32	21,00 €	33,00 €	
228 cm		105,3 x 32	21,00 €	33,00 €	
248 cm		115,3 x 32	21,00 €	33,00 €	
50-syvä 50-djup		48 cm	35 x 42	17,00 €	25,00 €
	68 cm	55 x 42	20,00 €	36,00 €	
	78 cm	65 x 42	21,00 €	38,00 €	
	108 cm	95 x 42	21,00 €	47,00 €	
	148 cm matala täyte/låg fyllning	45 x 42	17,00 €	25,00 €	
	148 cm korkea täyte/hög fyllning	85,3 x 42	21,00 €	38,00 €	
	188 cm	85,3 x 42	21,00 €	38,00 €	
	208 cm	95,3 x 42	21,00 €	38,00 €	
	218 cm	100,3 x 42	24,00 €	49,00 €	
	228 cm	105,3 x 42	24,00 €	49,00 €	
	248 cm	115,3 x 42	24,00 €	49,00 €	
	60-syvä 60-djup	48 cm	35 x 52	18,00 €	25,00 €
78 cm		65 x 52	22,00 €	36,00 €	
108 cm		95 x 52	23,00 €	47,00 €	
148 cm		45 x 52	18,00 €	25,00 €	
matala täyte/låg fyllning					
148 cm korkea täyte/hög fyllning		85,3 x 52	23,00 €	38,00 €	
188 cm		85,3 x 52	23,00 €	38,00 €	
208 cm		95,3 x 52	23,00 €	38,00 €	
218 cm		100,3 x 52	27,00 €	49,00 €	
228 cm		105,3 x 52	27,00 €	49,00 €	
248 cm		115,3 x 52	27,00 €	49,00 €	

Takalevyt Ryggskivor

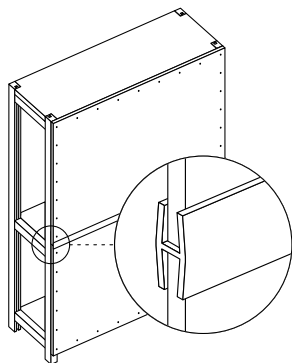

Takalevyt kiinnitetään toimitukseen sisältyvillä nauloilla. Takalevyä käytettäessä ei tarvita tukiristikkoa. Seinäkiinnitys voi kuitenkin olla tarpeellinen. Taustalevyjä ei voi käyttää seinäkannakkeiden kanssa.

Taustalevyypaketin hintaan sisältyy H-lista, jonka hinta erikseen ostettuna on 4 €.

Ryggskivorna fästs med spik, som ingår i leveransen. Vid användning av ryggskiva, behövs inget krysstag. Vi rekommenderar att hyllan fästs i väggen. Ryggskiva kan inte användas tillsammans med bärande väggbeslag.

En H-lista medföljer i ryggskivspaketet. H-listan kostar 4 € då den köps separat.

	korkeus höjd	paketti koostuu ingår i paketet	HDF-levy HDF-skiva	vaneri plywood	vaneri plywood
			valkoinen, ruskea vit, brun	luonnonväri, ruskealakka, valkolakka natur, brunlackerad, vitlackerad	musta svart
40- ja 50-leveä 40- och 50-bredd	40 cm		17,00 €	24,00 €	
	60 cm		19,00 €	37,00 €	
	70 cm		19,00 €	37,00 €	37,00 €
	90 cm		25,00 €	43,00 €	
	100 cm		25,00 €	43,00 €	43,00 €
	120 cm		29,00 €	55,00 €	55,00 €
	140 cm	100 + 40 + H50	46,00 €	71,00 €	
	180 cm	90 + 90 + H50	54,00 €	90,00 €	
	200 cm	100 + 100 + H50	54,00 €	90,00 €	90,00 €
	210 cm	120 + 90 + H50	58,00 €	102,00 €	
	220 cm	120 + 100 + H50	58,00 €	102,00 €	
	240 cm	120 + 120 + H50	62,00 €	114,00 €	114,00 €
60-leveä 60-bredd	40 cm		18,00 €	26,00 €	
	60 cm		21,00 €	42,00 €	
	70 cm		21,00 €	43,00 €	
	90 cm		30,00 €	55,00 €	
	100 cm		30,00 €	55,00 €	
	120 cm		34,00 €	67,00 €	
	140 cm	100 + 40 + H60	52,00 €	85,00 €	
	180 cm	90 + 90 + H60	64,00 €	114,00 €	
	200 cm	100 + 100 + H60	64,00 €	114,00 €	
	210 cm	120 + 90 + H60	68,00 €	126,00 €	
	220 cm	120 + 100 + H60	68,00 €	126,00 €	
	240 cm	120 + 120 + H60	72,00 €	138,00 €	
80-leveä 80-bredd	40 cm		18,00 €	34,00 €	
	60 cm		23,00 €	55,00 €	
	70 cm		23,00 €	55,00 €	55,00 €
	90 cm		33,00 €	74,00 €	
	100 cm		33,00 €	74,00 €	74,00 €
	120 cm		40,00 €	89,00 €	89,00 €
	140 cm	100 + 40 + H80	55,00 €	112,00 €	
	180 cm	90 + 90 + H80	70,00 €	152,00 €	
	200 cm	100 + 100 + H80	70,00 €	152,00 €	152,00 €
	210 cm	120 + 90 + H80	77,00 €	167,00 €	
	220 cm	120 + 100 + H80	77,00 €	167,00 €	
	240 cm	120 + 120 + H80	84,00 €	182,00 €	182,00 €
100-leveä 100-bredd	40 cm		21,00 €	42,00 €	
	60 cm		29,00 €	67,00 €	
	70 cm		29,00 €	67,00 €	67,00 €
	90 cm		39,00 €	92,00 €	
	100 cm		39,00 €	92,00 €	92,00 €
	120 cm		47,00 €	107,00 €	107,00 €
	140 cm	100 + 40 + H100	64,00 €	138,00 €	
	180 cm	90 + 90 + H100	82,00 €	188,00 €	
	200 cm	100 + 100 + H100	82,00 €	188,00 €	188,00 €
	210 cm	120 + 90 + H100	90,00 €	203,00 €	
	220 cm	120 + 100 + H100	90,00 €	203,00 €	
	240 cm	120 + 120 + H100	98,00 €	218,00 €	218,00 €
120-leveä 120-bredd	40 cm		23,00 €		
	60 cm		32,00 €		
	70 cm		32,00 €		
	90 cm		44,00 €		
	100 cm		44,00 €		
	120 cm		54,00 €		
	140 cm	100 + 40 + H120	72,00 €		
	180 cm	90 + 90 + H120	93,00 €		
	200 cm	100 + 100 + H120	93,00 €		
	210 cm	120 + 90 + H120	103,00 €		
	220 cm	120 + 100 + H120	103,00 €		
	240 cm	120 + 120 + H120	113,00 €		

Tukiristikot Krysstag

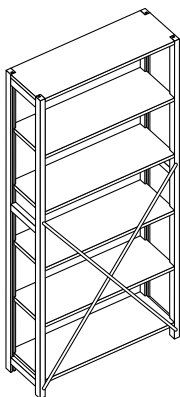

pituus längd	valkoinen vit	musta svart
89 cm	23,00 €	23,00 €
109 cm	24,00 €	24,00 €
143 cm	25,00 €	25,00 €

hyllyn korkeus hyllans höjd	hyllyn leveys hyllans bredd			
	40 cm	50 cm	80 cm	100 cm
48 cm	-	-	89 cm	109 cm
68 cm	-	-	89 cm	109 cm
78 cm	-	89 cm	109 cm	109 cm
108 cm	89/109 cm	89/109 cm	109 cm	143 cm
148 cm	89/109 cm	89/109 cm	143 cm	143 cm
188 cm	143 cm	143 cm	143 cm	143 cm
208 cm	143 cm	143 cm	143 cm	143 cm
218 cm	143 cm	143 cm	143 cm	143 cm
228 cm	143 cm	143 cm	143 cm	143 cm
248 cm	143 cm	143 cm	143 cm	143 cm

Tukiristikkoa, seinäkiinnitystä tai takalevyä on käytettävä vähintään joka toisessa jaksossa tukemassa hyllyä.

Så att hyllan blir stadig, bör minst varannan sektion stadgas med antingen krysstag, ryggskiva eller genom att fästa hyllan i väggen.

Seinäkiinnike Väggbeslag

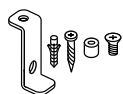

1 kpl / 1 st.	11,00 €
---------------	---------

Hylly on kiinnitettävä seinään kaatumisen estämiseksi, jos hyllyssä on ulkonevia tasoja, laatikoita tai ovia.

Ifall hyllan är utrustad med utsvängda hyllplan, lådor eller dörrar, bör den fästas stadigt i väggen för att undvika att hyllan kantrar framåt.

Seinäkannake Bärande väggbeslag

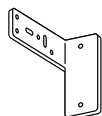

pari / par	18,00 €
------------	---------

Seinäkannakkeella voidaan pieni hyllyratkaisu ripustaa seinälle (maks. k 48 cm ja s 40 cm tai k 78 cm ja s 30 cm).

Huom! Ennen kuin kiinnität kalusteen seinään, tarkista seinän tukevuus. Jos seinä on kipsilevyä, kiinnitystulppiin

on oltava kipsilevyyn sopivat. Seinäkannakkeita tarvitaan kaksi paria tikasta kohden. Kiinnitys poikkipuun molemmille puolille. Seinäkannatuksen kanssa ei suositella taustalevyjen käyttöä. Avotikkaissa on käytettävä täytelevyä.

Med hjälp av bärande väggbeslag kan man sätta upp en liten hylla på väggen (max. 48 cm hög och 40 cm djup eller 78 cm hög och 30 cm djup), alltid två par/stege.

Obs! Innan du fäster möbelen i väggen, kontrollera väggens stabilitet. Om väggen

är av gipsskiva, måste propparna vara lämpliga för gipsskiva. Fyllningen fästs på bägge sidor om stegens tvärså. Vi rekommenderar inte ryggskivor i hyllor med bärande väggbeslag. I öppna stegar används fyllningar

Tikasyhdistin Stegklämman



1 kpl / 1 st.	10,00 €
---------------	---------

Tikasyhdistimellä sidotaan vastakkaiset tikkaat toisiinsa tai yhdistetään toinen hyllyjakso kulma- ratkaisuun.

Med hjälp av stegklämman kan man fästa två hyllor rygg mot rygg eller kombinera en hyllsektion med ett hörnelement.

Hyllytasot Hyllplan

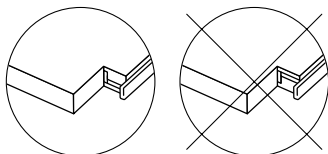
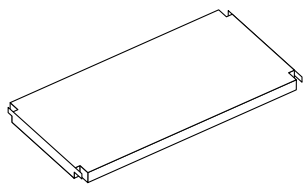

Lundia-hyllytasojen molemmat päät on vahvistettu tukevalla, osittain puun sisään upotetuilla kulmateräskannattimilla, jotka estävät tason taipumisen notkolle ja lisäävät sen kantavuutta. Taso on asennettava paikoilleen oikein päin siten, että hyllytasojen päissä näkyvät kulmateräskannattimien kiinnityskoukut osoittavat ylöspäin.

Otathan huomioon puun luonnollisen tummumisen. Luonnonmateriaaleista valmistetuissa tuotteissamme saattaa esiintyä hiushalkeamia sekä sävyeroja.

Lundias hyllytaso on varustettu ääntä vähentävällä ja vaurioita estävällä vaimennus- ja suojausjäljellä, joka vähentää hyllytason värähtelyä ja suojaa sitä vaurioilta. Tämä on erityisen tärkeää, jos hyllytaso on asennettu seinään. Vaimennus- ja suojausjäljen avulla hyllytaso on kestävä ja kestävä. Vaimennus- ja suojausjäljen avulla hyllytaso on kestävä ja kestävä.

Våra produkter tillverkas av naturmaterial. Du tar väl i beaktande att träet mörknar med tiden och att det kan förekomma sprickor och nyansskillnader i träet.

Lasitasot Glashyllor

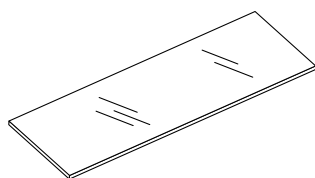

Lasitasot ovat reunahiottua lasia, paksuus 6 mm. Toimitukseen sisältyy lasitasojen kannattimet. Hyllyjaksoissa, jossa käytetään lasitasoja, on käytettävä myös puutasoja sitomassa hyllyä, korkeissa hyllyjaksoissa vähintään 100 cm:n välein. Kantavuus on 10 kg tasaista kuormaa.

Glashyllan är tillverkad av 6 mm tjockt glas med slipade kanter. I leveransen ingår hyllsprinter för glashyllorna. I en hyllsektion med glashyllor måste det också alltid finnas hyllplan i trä, som håller ihop hyllan. I höga hyllor får avståndet mellan hyllplanen i trä inte vara större än 100 cm. Glashyllan tål en jämn belastning på 10 kg.

*) Poistuva tuote, tarkista saatavuus Lundian myyjältä.
*) Utgår från sortimentet, kontrollera tillgängligheten av Lundias försäljare.

	leveys bredd	luonnonväri natur	ruskealakka valkolakka, brunlackerad, vitlackerad	musta svart
30-syvä 30-djup	40 cm	41,00 €	46,00 €	
	50 cm	45,00 €	50,00 €	50,00 €
	80 cm	49,00 €	56,00 €	56,00 €
	100 cm	53,00 €	60,00 €	60,00 €
	120 cm	63,00 €	71,00 €	
40-syvä 40-djup	40 cm	47,00 €	54,00 €	
	50 cm	51,00 €	58,00 €	
	80 cm	57,00 €	66,00 €	
	100 cm	63,00 €	71,00 €	
	120 cm	71,00 €		
50-syvä 50-djup	50 cm	59,00 €	67,00 €	
	80 cm	69,00 €	80,00 €	
	100 cm	77,00 €	88,00 €	
60-syvä 60-djup	50 cm	70,00 €		
	80 cm	82,00 €		
	100 cm	90,00 €		

Kannattimien myydään erikseen.
Hyllsprinteriä myydään erikseen.

Hyllytasojen kantavuudet (kg) Hyllplanens bärförmåga (kg)

	pituus längd	40 cm	50 cm	80 cm	100 cm	120 cm
syvyys djup	30 cm	165 kg	165 kg	165 kg	100 kg	70 kg
	40 cm	220 kg	220 kg	220 kg	135 kg	95 kg
	50 cm	-	275 kg	275 kg	170 kg	-
	60 cm	-	275 kg	275 kg	170 kg	-

Kannatinnastat Hyllsprintar



		pituus längd	teräs stål	
Kannatinnastat vanhoihin tikkaisiin Hyllsprintar för gamla stegar	päätytikas ytterstege	23 mm	6,00 €	10 kpl/pss
Kannatinnastat Hyllsprintar	avotikas/päätytikas öppen-/ytterstege	29 mm	6,00 €	10 kpl/pss

Etulistat Frontlister

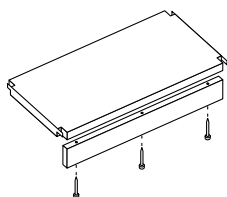

leveys bredd	luonnonväri natur	ruskealakka valkolakka brunlackerad, vitlackerad	musta svart
40 cm	14,00 €	15,00 €	
50 cm	15,00 €	16,00 €	16,00 €
80 cm	17,00 €	18,00 €	18,00 €
100 cm	19,00 €	20,00 €	20,00 €
120 cm	20,00 €	22,00 €	

Hyllytason lyhennysrauta Förkortning av hyllplan

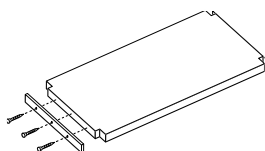

syvyys djup	valkoinen ruskea vit brun	musta svart
30 cm	15,00 €	15,00 €
40 cm	16,00 €	
50 cm	17,00 €	
60 cm	18,00 €	

15 x 2 mm:n lattateräksestä valmistettu ruuvattava kannatinrauta mahdollistaa hyllytason lyhentämisen. Kannatinrauta käytettäessä eivät Lundia-kantavuusarvot ole voimassa. Tarvittavat kiinnitysruuvit (Ø 4 x 25 mm) sisältyvät toimitukseen.

Ett plattjärn i dimensionen 15 x 2 mm, ersätter vinkeljärnet och är avsett för skruvförband. Vid användning av detta plattjärn gäller inte angivna Lundias belastningstabeller. Nödvändigt antal skruvar (Ø 4 x 25 mm) ingår i leveransen.

Poikkipuu avotikkaan lyhentämistä varten Tvärslå för förkortning av öppen stege

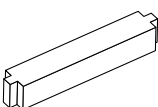

syvyys djup	luonnonväri natur	ruskealakka valkolakka brunlackerad vitlackerad	musta svart
30 cm	11,00 €	13,00 €	13,00 €
40 cm	13,00 €	14,00 €	
50 cm	14,00 €	15,00 €	
60 cm	15,00 €	16,00 €	

Poikkipuu mahdollistaa 36mm leveän avotikkaan lyhentämisen haluttuun mittaan. Poikkipuu kiinnitetään puuliimalla. Lyhennyspoikkipuuta käytettäessä eivät Lundia-kantavuusarvot ole voimassa.

Tvärslån möjliggör förkortning av den öppna stegen enligt önskat mått. Tvärslån fästes med trälim. Vid användning av denna förkortningstvärslå gäller inte Lundias belastningstabeller.

Jakolevyt Mellanväggar

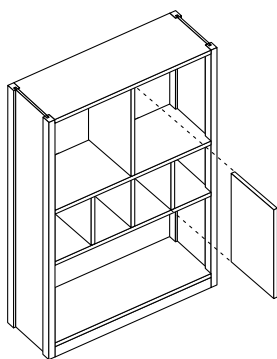
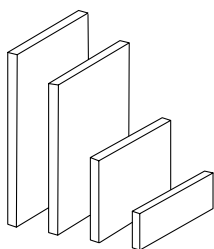

	korkeus höjd	luonnonväri natur	ruskealakka valkolakka brunlackerad vitlackerad
30-syvä 30-djup	8 cm	15,00 €	16,00 €
	18 cm	19,00 €	20,00 €
	32 cm*	21,00 €	23,00 €
	33 cm	21,00 €	23,00 €
	37 cm*	22,00 €	24,00 €
	38 cm	22,00 €	24,00 €

*) Yläjakolevy, jota käytetään ainoastaan hyllyjaksojen ylimmissä hyllyväleissä.
Mellanväggarna som är märkta med stjärna (*) används i hyllsektionens översta hyllmellanrum.

Peitelistat Täcklistor

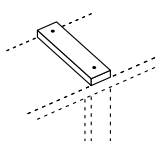

syvyys djup	luonnonväri natur	ruskealakka valkolakka brunlackerad, vitlackerad	musta svart
30 cm	14,00 €	15,00 €	15,00 €
40 cm	15,00 €	16,00 €	
50 cm	17,00 €	17,00 €	
60 cm	18,00 €	18,00 €	

Päätyhyllytasot Gavelhyllor

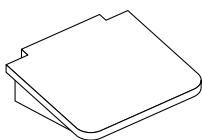

pituus x syvyys längd x djup	luonnonväri natur	ruskealakka valkolakka brunlackerad vitlackerad
27 x 30	41,00 €	48,00 €

Käytetään pääasiassa hyllystön pätyyn asennettuna, mutta voidaan asentaa myös hyllystön sisään. Kiinnitys kannatinnastoilla. Alapuolella kiilatuot tikasta vasten. Kantavuus 25 kg.

Används huvudsakligen vid hyllgaveln men kan även monteras på insidan. Fästes med hjälp av hyllsprint. På undersidan ett kilstöd mot stegen. Belastning: 25 kg.

Kulmatasot ja lisäosat Hörnhyllor och tilläggsdelar

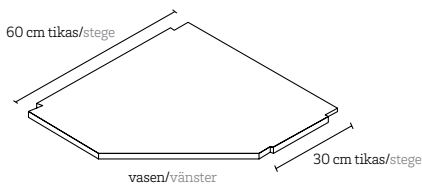

pituuus x syvyys längd x djup	luonnonväri natur	ruskealakka valkolakka brunlackerad vitlackerad
60 x 60/30 oikea/höger	75,00 €	88,00 €
60 x 60/30 vasen/vänster	75,00 €	88,00 €

Kulmataso 60 x 60/30: Kulmatasolla voidaan kiertää kulma tai päättää hylly. Kulmatason voi yhdistää vain 30 cm syvään tikkaaseen. Se liitetään toiselta puolelta 30 cm syvään tikkaaseen ja toiselta puolelta 60 cm syvään tikkaaseen. Kulmaratkaisuun yhdistettävä hyllyjakso kiinnitetään tikkaaseen käyttämällä tikasyhdistintä. Kulmatason mukana toimitettava pidike estää tason keikahtamisen. Kantavuus 50 kg.

Hörnhylla 60 x 60/30: Med hjälp av hörnhyllor kan man utnyttja ett hörn eller avsluta en hylla. Den ena sidan av hörnhyllan fästs i en 30 cm djup stege, den andra sidan vid en 60 cm djup stege. Den hyllsektion som skall kombineras med hörnhyllan fästs i stegen med en steglämna. Med hörnhyllan följer ett fixeringsbeslag som låser hyllan i vågrätt läge. Belastning: 50 kg.

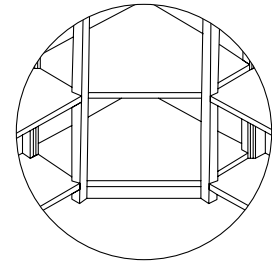

Kulmatason etulistat Frontlist för hörnhylla

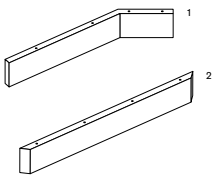

	luonnonväri natur	ruskealakka valkolakka brunlackerad vitlackerad
60 x 60/30 vinkeli ¹ 60 x 60/30 vinkel ¹	33,00 €	39,00 €
60 x 60/30 suora, väli 43 cm ² 60 x 60/30 rak, avstånd ² 43 cm	17,00 €	20,00 €

Ulkonevat tasot Utsvängda hyllor

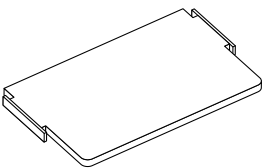

Tason keikahtamisen estävät pidikkeet sisältyvät toimitukseen. Pidikkeet lukitaan tikkaisiin kannatinnastoilla ja ruuvilla. Ulkonevaa tasoa käytettäessä hylly on aina kiinnitettävä seinään seinäkiinnikkeellä. Ulkonevien tasojen kantavuus on enintään 50 kg tasaista kuormaa.

Hakar som förhindrar att det utsvängda hyllplanet kippar, inkluderas i paketet. Hakarna sätts fast i stegen. Hyllan skall alltid fästas i väggen med väggbeslag då utsvängda hyllplan används. Maxibelastningen för de utsvängda hyllplanen är 50 kg, jämnt fördelat över hyllplanet

	tason leveys x syvyys hyllans bredd x djup	luonnonväri natur	ruskealakka valkolakka brunlackerad vitlackerad
30-syvä tikas 30-djup stege	50 x 40	66,00 €	74,00 €
	80 x 40	80,00 €	91,00 €
	100 x 40	90,00 €	102,00 €
	80 x 50	94,00 €	105,00 €
	100 x 50	99,00 €	113,00 €
	80 x 60	103,00 €	
	100 x 60	112,00 €	

Kippirautapari erikseen ostettuna
Fixeringsbeslag, köpt separat

pari / par

6,00 €

Ovet

Dörrar

Paneelitäytevet

Paneldörrar

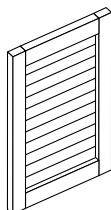

	korkeus höjd	luonnonväri natur	ruskealakka, valkolakka brunlackerad, vitlackerad
40-levää 40-bredd	40 cm	96,00 €	108,00 €
	70 cm	123,00 €	140,00 €
	100 cm	147,00 €	170,00 €
50-levää 50-bredd	40 cm	106,00 €	120,00 €
	70 cm	142,00 €	161,00 €
	100 cm	170,00 €	194,00 €

Antiikitäytevet

Antikdörrar

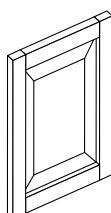

	korkeus höjd	luonnonväri natur	ruskealakka, valkolakka brunlackerad, vitlackerad
40-levää 40-bredd	40 cm	122,00 €	139,00 €
	70 cm	145,00 €	166,00 €
	100 cm	192,00 €	218,00 €
50-levää 50-bredd	40 cm	133,00 €	151,00 €
	70 cm	161,00 €	184,00 €
	100 cm	213,00 €	243,00 €

Lasitäytevet

Glasdörrar

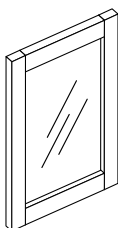

	korkeus höjd	luonnonväri natur	ruskealakka valkolakka brunlackerad, vitlackerad	mustalakattu svartlackerad
40-levää 40-bredd	40 cm	78,00 €	87,00 €	
	70 cm	96,00 €	108,00 €	108,00 €
	100 cm	126,00 €	144,00 €	144,00 €
50-levää 50-bredd	40 cm	86,00 €	98,00 €	
	70 cm	111,00 €	126,00 €	
	100 cm	142,00 €	161,00 €	

Maitolasitäytevet

Opalglasdörrar

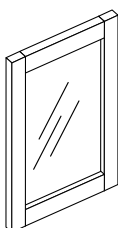

	korkeus höjd	luonnonväri natur	ruskealakka valkolakka brunlackerad, vitlackerad
40-levää 40-bredd	40 cm	87,00 €	99,00 €
	70 cm	110,00 €	125,00 €
	100 cm	144,00 €	165,00 €
50-levää 50-bredd	40 cm	99,00 €	111,00 €
	70 cm	126,00 €	144,00 €
	100 cm	161,00 €	184,00 €

Levytäytevet

Skivdörrar

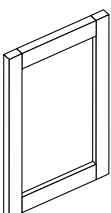

	korkeus höjd	luonnonväri, valk. HDF natur, vit HDF	ruskealakka, valkolakka, HDF brunlackerad, vitlackerad, HDF
40-levää 40-bredd	40 cm	76,00 €	84,00 €
	70 cm	89,00 €	100,00 €
	100 cm	117,00 €	133,00 €
50-levää 50-bredd	40 cm	84,00 €	94,00 €
	70 cm	106,00 €	120,00 €
	100 cm	133,00 €	151,00 €

Valikoitua, oksatonta massiivimäntyä. Ovet ovat korkeus-, sivu- ja syvyysuuntiin säädettäviä, aukeamiskulma 110 astetta. Sisältää saranat, joissa integroitu sulkeutumisen vaimennin. Ovien mitat ovat nimellimittoja. Lundia-hyllyjaksot, joissa käytetään ovia, on kiinnitettävä seinäkiinnikkeellä. Älä käytä 100 cm korkeita ovia 218 cm korkeissa hyllyjaksoissa alhaalla, koska tikkaan poikkipuun takia oven yläreunaan ei voi sijoittaa hyllytasoa.

Dörrstomme i utvald, kvistfri massiv furu. Dörrarna kan justeras i höjd, sid- och djupled, gångjärnen öppnar sig 110 grader. Dörrarna har gångjärn med integrerad soft-close-mekanism. Dörrmätten är nominella mått. Lundia-hyllmodulerna med dörrar ska fästas i väggen med väggfästen. Använd inte 100 cm höga dörrar i nedre delen av 218 cm höga hyllmoduler, eftersom man på grund av stegens tvärsåla inte kan placera ett hyllplan vid dörrrens övre kant.

Ovet

Dörrar

Kirkaslasiovet (kehyksetön)

Glasdörrar (utan ram)

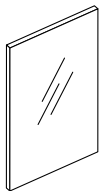

	korkeus höjd	kirkas lasi klart glas
40-levä 40-bredd	40 cm	125,00 €
	70 cm	146,00 €
	100 cm	188,00 €
50-levä 50-bredd	40 cm	130,00 €
	70 cm	157,00 €
	100 cm	206,00 €

Karkaistua lasia, eivät sirpaloidu rikkoutuessaan.
Vetimenä lasiovissa käytetään metallinuppivedintä tai kuutiovedintä. Oven aukeamiskulma 128°.

Dörrmaterialet består av klart, härdat och laminerat glas, som inte splittras om det skulle gå sönder.
Som handtag i glasdörrarna används runda eller kubformade metallknoppar. Dörren öppnas 128°.

Viiluovet / maalatut mdf-väriovet

Fanerdörrar / målade mdf-dörrar

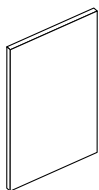

	korkeus höjd	valkolakka vitlackerad	musta/valkoinen/ värillinen MDF-ovi svart/vit/färgad MDF-dörr
40-levä 40-bredd	40 cm	117,00 €	117,00 €
	70 cm	143,00 €	143,00 €
	100 cm	193,00 €	193,00 €
50-levä 50-bredd	40 cm	124,00 €	124,00 €
	70 cm	152,00 €	152,00 €
	100 cm	211,00 €	211,00 €

Muut värit/Andra färger:

Sininen/Blå (Tikkurila Denim N429)
Keltainen/Gul (Tikkurila Greippi S302)
Harmaa/Grå (Tikkurila Graniitti K499)
Vihreä/Grön (Tikkurila Luola M449)
Punainen/Röd (Tikkurila Tomaatti M316)
Vaaleanvihreä/Ljusgrön (Tikkurila Monsuuni X385)
Viinipunainen/Vinröd (Tikkurila Punajuuri M425)

Toimitusaika 5 viikkoa.
Leveranstid 5 veckor.

Materiaalina väri-lakattu koivuviilutettu kaluste-levy. Käytämme kotimaista koivuvaneria.
Sisältää saranat, joissa integroitu sulkeutumisen vaimennin.

Väriovien materiaali on maalattu MDF-levy, joka kestää kosteutta ja hankausta (SFS 4969).

Jos haluat valita muita värejä Tikkurilan värikartasta, erikoisväri maksaa 50 € per väri.

Materialet i fanerdörrarna är färglackerad björkfaner på möbelskiva. Vi använder finländsk björkfaner. Dörren inkluderar gångjärn och dämpare.

Materialet i de målade dörrarna är högklassig MDF, som tål fukt och slitage (SFS 4969).

Om du vill välja en annan färg från Tikkurilas karta, kostar specialfärgerna 50 €/färg.

Ovet

Dörrar

Nosto-ovi

Lyftdörrar

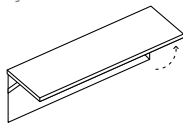

	korkeus höjd	valkolakka vitlackerad
80-leveä 80-bredd	30 cm	138,00 €
100-leveä 100-bredd	30 cm	159,00 €

Yläreunastaan saranoitu ja ylöspäin avautuva. Ovien materiaali on värilakattu, koivuviilutettu MDF-levy. Sisältää säädettävät saranamekanismit, joiden avautumiskulma on valittavissa 75° tai 90°. Välistömästi nosto-oven yläpuolella olevassa oven alareunassa ei voi käyttää L-vedintä.

Gångjärn i övre kanten, dörren öppnas uppåt. Dörrmaterialet är färglackerad, björkfaner på MDF-skiva. Dörren har justerbar gångjärns-mekanism, öppningsvinkeln är 75° eller 90°. L-handtag kan inte användas i nedre kanten av dörrar som är placerade omedelbart ovanför en lyftdörr.

Laskuovi

Falldörrar

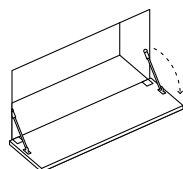

	korkeus höjd	valkolakka vitlackerad	musta svart	valkoinen vit
80-leveä 80-bredd	40 cm	183,00 €	183,00 €* 183,00 €*	183,00 €* 183,00 €*
100-leveä 100-bredd	40 cm	206,00 €	206,00 €* 206,00 €*	206,00 €* 206,00 €*

*) Poistuva tuote, tarkista saatavuus Lundian myyjältä.
*) Utgår från sortimentet, kontrollera tillgängligheten av Lundias försäljare.

Alareunastaan saranoitu ja teleskooppivaimennettu, alaspäin avautuva ovi. Valkolakatun oven materiaali on koivuviilutettu MDF-levy. Musta ja valkoinen ovi valmistetaan MDF:stä. Sisältää säädettävät saranat ja vaimennusmekanismit. Laskuoven taakse ei voi sijoittaa hyllytasoja. Hyllyjakso, jossa käytetään laskuovea, on kiinnitettävä seinäkiinnikkeellä. Kantavuus max 7 kg tasaista kuormaa.

Gångjärn i nedre kanten, öppnas nedåt och har teleskopdämpning. Den vitlackerade dörren tillverkas av björkfaner på MDF-skiva. Den svarta och vita dörren tillverkas av mdf. Dörren har justerbara gångjärn och dämpningsmekanismer. Hyllplan kan inte placeras bakom en falldörr. Om en hyllsektion har falldörr ska sektionen fästas med väggbeslag. Falldörrens maximala bärformåga är 7 kg.

Oviyhdistin

Dörrklämman

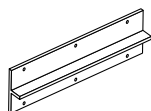

leveys/bredd	alumiini/aluminium
232 mm	11,00 €

Oviyhdistimellä kiinnitetään kehys- tai laakaovia pystysuunnassa toisiinsa. Ovilla on oltava sama aukeamiskulma. Yhdistintä ei käytetä kehuksetömiin kirkaslasiovien kanssa.

Med dörrklämman kan man fästa dörrar lodrätt vid varandra. Dörrarna måste öppnas i samma vinkel. Klämman används inte för glasdörrar utan ram.

Vetimet

Handtag

	koko storlek	ruuvien reikäväli mått mellan skruvhålen	mattametalli matt metall	valkoinen vit	musta svart	luonnonväri natur	ruskealakka brunlackerad
1. Puunuppivedin Träknopp	ø 42 mm					13,00 €	14,00 €
1. Puunuppivedin Träknopp	ø 28 mm					11,00 €	11,00 €
2. Metallinuppivedin Metallknopp	ø 25 mm		11,00 €	11,00 €	11,00 €		
3. Nahkalenkkivedin Läderlänk	ø 15 mm		11,00 €				
4. L-Vedin, Lungo L-handtag, Lungo	40 mm		11,00 €	11,00 €	11,00 €		
4. L-Vedin, Lungo L-handtag, Lungo	235 mm	195 mm	16,00 €	16,00 €	16,00 €		
5. Metallivedin, Cubix Metallhandtag, Cubix	168 mm	160 mm	16,00 €	16,00 €	16,00 €		
5. Metallivedin, Cubix Metallhandtag, Cubix	40 mm	32 mm	12,00 €	12,00 €	12,00 €		

Lundia Fuugan vetimet (sivulla 27) sopivat myös Lundia Classiciin

Lundia Fuugas handtag (sid 27) passar ihop även med Lundia Classics dörrar och lådor.

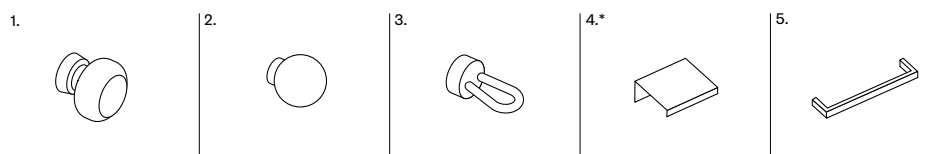

*) Tämä vedin ei vaadi porausta.
*) Detta handtag kräver inte borring.

Liukulaatikat Draglådor

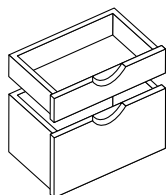
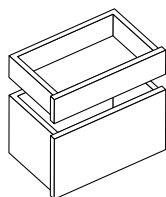

		sileä massivimänty slät massiv furu		vedinkololla massivimänty med handtagsurtag massiv furu	
	leveys x syvyys bredd x djup	luonnonväri natur	ruskealakka valkolakka brunlackerad vitlackerad	luonnonväri natur	ruskealakka brunlackerad
10-korkea 10-höjd	40 x 30	61,00 €	66,00 €	64,00 €	70,00 €
	40 x 40	64,00 €	69,00 €	67,00 €	73,00 €
	50 x 30	72,00 €	78,00 €	75,00 €	81,00 €
	50 x 40	77,00 €	83,00 €	80,00 €	86,00 €
	50 x 50	80,00 €	86,00 €	83,00 €	89,00 €
	80 x 30	87,00 €	97,00 €	92,00 €	103,00 €
	80 x 40	91,00 €	101,00 €	96,00 €	107,00 €
	80 x 50	96,00 €	106,00 €	101,00 €	112,00 €
	100 x 30	99,00 €	111,00 €	105,00 €	116,00 €
	100 x 40	104,00 €	116,00 €	110,00 €	121,00 €
100 x 50	108,00 €	120,00 €	114,00 €	125,00 €	
20-korkea 20-höjd	40 x 30	70,00 €	75,00 €	73,00 €	78,00 €
	40 x 40	72,00 €	77,00 €	75,00 €	80,00 €
	50 x 30	82,00 €	87,00 €	85,00 €	90,00 €
	50 x 40	87,00 €	92,00 €	90,00 €	95,00 €
	50 x 50	91,00 €	96,00 €	94,00 €	99,00 €
	80 x 30	101,00 €	109,00 €	106,00 €	114,00 €
	80 x 40	107,00 €	115,00 €	112,00 €	120,00 €
	80 x 50	111,00 €	119,00 €	116,00 €	124,00 €
	100 x 30	115,00 €	124,00 €	121,00 €	129,00 €
	100 x 40	120,00 €	129,00 €	126,00 €	134,00 €
100 x 50	127,00 €	136,00 €	133,00 €	141,00 €	

Valitse laatikkoon Tipmatic- tai Soft Close-ominaisuus. Tipmatic -laatikko avautuu pomppumekanismissa. Soft Close -laatikko sulkeutuu hidastuksella.

Laatikon mukana toimitetaan kaksi teleskooppiliukukiskoa, jotka kiinnitetään tikkaisiin. Sileisiin etusarjoihin voi lisätä mieleiset vetimet. Lundian etusarjoissa ei ole valmiiksi porattuja reikiä, koska laatikoita voi hankkia ilman vetimiä tai valita mieleisensä vetimen myös jälkikäteen.

Lundia-hyllyjaksot, joissa käytetään liukulaatikoita, on kiinnitettävä seinään seinäkiinnikkeillä.

Liukulaatikat aukeavat 100 %.

Välj om lådan skall fungera med Tipmatic eller Soft Close.

Tipmatic -lådan öppnas med ett mekaniskt öppningssystem. Soft Close -lådan stängs med dämpningsmekanism.

Med lådan följer två teleskopglidskenor, som fästs i stegarna. På lådfronterna kan du montera handtag enligt eget val. Det finns inte färdigt borrade hål i Lundias lådfronter, eftersom man kan välja lådor utan handtag, sätta i handtag i efterhand eller byta handtag när man vill.

Lundia-hyllsektioner med draglådor bör fästas i väggen med väggbeslag.

Lådorna öppnas 100%.

Laatikon jakolevyt (3 kpl) Mellanväggar för draglådor (3 st.)

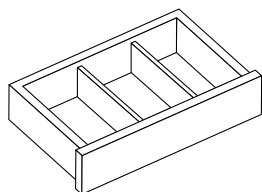

laatikon korkeus x syvyys lådans höjd x djup	koivu björk
10 x 30	11,00 €
10 x 40	12,00 €
20 x 30	16,00 €
20 x 40	19,00 €

Viilulaatikot/MDF-liukulaatikot Fanerlådor/MDF-lådor

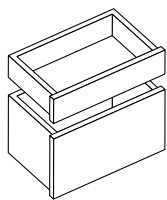

Muut värit/ Andra färger:

Sininen/Blå (Tikkurila Denim N429)
Keltainen/Gul (Tikkurila Greippi S302)
Harmaa/Grå (Tikkurila Graniitti K499)
Vihreä/Grön (Tikkurila Luola M449)
Punainen/Röd (Tikkurila Tomaatti M316)
Vaaleanvihreä/Ljusgrön
(Tikkurila Monsuuni X385)
Viininpunainen/Vinröd
(Tikkurila Punajuuri M425)

Toimitusaika 5 viikkoa.
Leveranstid 5 veckor.

Jos haluat valita muita värejä Tikkurilan värikartasta, erikoisväri maksaa 50 € per väri.

Laatikoiden hintaan sisältyy kiskot. Viilulaatikoissa käytämme kotimaista koivuvaneria.

Om du vill välja en annan färg från Tikkurilas karta, kostar specielfärgerna 50 €/färg.

Lådskenorna är inkluderade i lådans pris.

Vi använder finländsk björkfaner i fanerlådorna.

	leveys x syvyys bredd x djup	maalattu MDF målad MDF	koivuviilutettu kalustelevy björkfaner på möbelskiva
		musta/ valkoinen/väri svart/vit/färg	valkolakka vitlackerad
10-korkea 10-höjd	40 x 30	82,00 €	82,00 €
	40 x 40	85,00 €	85,00 €
	50 x 30	98,00 €	98,00 €
	50 x 40	103,00 €	103,00 €
	50 x 50	106,00 €	106,00 €
	80 x 30	122,00 €	122,00 €
	80 x 40	126,00 €	126,00 €
	80 x 50	131,00 €	131,00 €
	100 x 30	140,00 €	140,00 €
	100 x 40	145,00 €	145,00 €
100 x 50	149,00 €	149,00 €	
20-korkea 20-höjd	40 x 30	93,00 €	93,00 €
	40 x 40	95,00 €	95,00 €
	50 x 30	110,00 €	110,00 €
	50 x 40	115,00 €	115,00 €
	50 x 50	119,00 €	119,00 €
	80 x 30	138,00 €	138,00 €
	80 x 40	144,00 €	144,00 €
	80 x 50	148,00 €	148,00 €
	100 x 30	157,00 €	157,00 €
	100 x 40	162,00 €	162,00 €
100 x 50	169,00 €	169,00 €	

Laatikostot Hurtsar

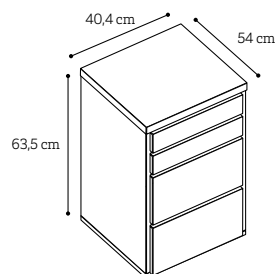

malli modell	luonnonväri natur	ruskealakka brunlackerad	valkolakka vitlackerad
sileä Soft Close slät Soft Close	361,00 €	398,00 €	398,00 €
sileä Tipmatic slät Tipmatic	361,00 €	398,00 €	398,00 €
vetokolo Soft Close handtagsurtag Soft Close	372,00 €	415,00 €	

Valitse laatikkoon Tipmatic- tai Soft Close - ominaisuus. Tipmatic -laatikko avautuu pomppu-mekanisilla. Soft Close -laatikko sulkeutuu hidastuksella.

Liukulaatikot aukeavat 100 %.

Välj om lådan skall fungera med Tipmatic eller Soft Close. Tipmatic -lådan öppnas med ett mekaniskt öppningssystem. Soft Close -lådan stängs med dämpningsmekanism.

Lådorna öppnas till 100 %.

Massiivimäntypöydät

Bordsskiva i massiv furu

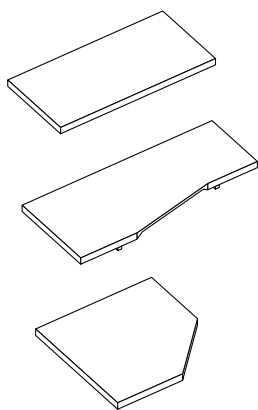

	leveys x syvyys bredd x djup	luonnonväri natur	ruskealakka valkolakka brunlackerad vitlackerad
kulmapöytä hörbord	135 x 76	168,00 €	190,00 €
	155 x 76	191,00 €	221,00 €
	96 x 96 x 54	210,00 €	243,00 €

Laminaattipöydät

Laminatbord

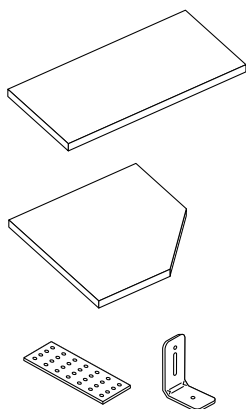

	leveys x syvyys bredd x djup	valkoinen vit
	55 x 34	63,00 €
	85 x 44	100,00 €
	105 x 44	119,00 €
	136 x 54	180,00 €
	166 x 54	220,00 €
	146 x 76	281,00 €
kulmapöytä hörbord	76 x 76/34	199,00 €
	96 x 96/44	270,00 €
lattarauta pöytien liitokseen plattjärn för sammanfogning av bord		11,00 €
pöydän kiinnityskulmarautapari vinkeljärn för ankring av bord (par)		14,00 €
kirjoituslusta, läpinäkyvä skrivunderlägg, genomskinligt		18,00 €

Laminaattipöytien yläpinta on kulutusta ja käyttöä kestävää korkeapainelaminaattia. 34- ja 44-syvää pöytälevyä voi käyttää kulma-pöydän jatkopaloina.

Laminatbordens slityta är högtryckslaminat som tål hårt slitage. Bordsskivor med djupmått 34 cm och 44 cm kan också användas som skarvdelar till hörbord

Mäntyiset pöytälevyt / kansilevyt

Bordsskivor i massiv furu

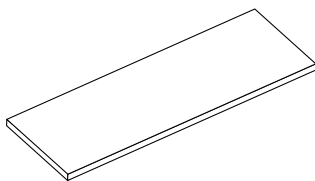

Pöytälevyjä käytetään hyllyjaksojen päällä kansitasoina tai pieninä sivupöytinä. Kansitasona käytettäessä kiinnitetään sidelistoilla.

Ennen sidelistoihin kiinnittämistä kansitasojen alapinnalla olevat tukilistat tulee irrottaa.

54-syviä pöytiä voi käyttää myös päätepöytien ja kulmapöydän jatkopaloina.

Bordsskivor används på hyllsektioner som den översta hyllan eller som små sidobord. Då bordsskivan monteras på hyllsektionerna bör den fästas i stegarna med fixeringslister. Före fastsättning mot fixeringslisterna bör stödlisterna på bordsskivornas undersida först lösgöras. Bordsskivor med djupmått på 54 cm kan också användas som skarvdelar till datorbord och som hörnbord.

	leveys bredd	luonnonväri natur	ruskealakka valkolakka brunlackerad, vitlackerad
34-syvä 34-djup	45 cm	47,00 €	50,00 €
	55 cm	49,00 €	52,00 €
	85 cm	64,00 €	75,00 €
	105 cm	75,00 €	83,00 €
	136 cm	113,00 €	127,00 €
	156 cm	124,00 €	135,00 €
	166 cm	128,00 €	150,00 €
	206 cm	150,00 €	166,00 €
44-syvä 44-djup	55 cm	57,00 €	65,00 €
	85 cm	77,00 €	86,00 €
	105 cm	87,00 €	102,00 €
	136 cm	134,00 €	151,00 €
	156 cm	144,00 €	167,00 €
	166 cm	154,00 €	172,00 €
	206 cm	174,00 €	204,00 €
54-syvä 54-djup	85 cm	87,00 €	102,00 €
	105 cm	99,00 €	113,00 €
	135 cm	138,00 €	161,00 €

Sidelistat

Fixeringslister

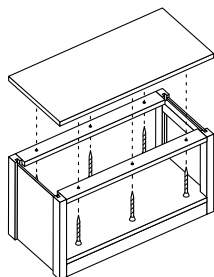

Pöytälevy voidaan laittaa tikkaiden päälle kansitasoksi käyttämällä sidelistoja. Ensin sidelistat kiinnitetään tikkaisiin. Pöytälevy kiinnitetään sidelistojen alta ruuveilla. Pöytälevyn pohjassa olevat tukilistat on irrotettava ennen sidelistoihin kiinnittämistä.

Bordsskivor kan monteras på stegarna med fixeringslister. Först fästs fixeringslisterna med skruv vid stegarnas tvärsålar, bordsskivan fästs med skruv underifrån genom fixeringslisterna. För bordsskiva i furu måste skivans undre lister först avlägsnas.

	leveys bredd	luonnonväri natur	ruskealakka valkolakka brunlackerad, vitlackerad
2 kpl/pkt. 2 st./paket	40 cm	20,00 €	22,00 €
	50 cm	21,00 €	24,00 €
	80 cm	24,00 €	27,00 €
	100 cm	27,00 €	30,00 €

Pöydänjalat

Bordsben

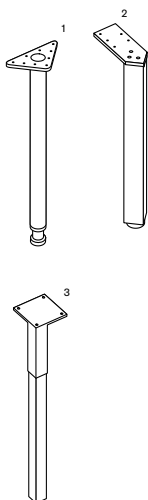

	korkeus höjd	harmaa grå	luonnonväri natur	ruskealakka valkolakka brunlackerad vitlackerad
metallijalka ¹ metallben	68 cm (säätö+12 cm)	47,00 €		
	68 cm (justermån +12 cm)			
	48 cm	40,00 €		
mäntyjalka ² bordsben, massiv furu	68 cm (säätö +7 cm)		50,00 €	55,00 €
	68 cm (justermån +7 cm)			
mänty-metallijalka ³ bordsben av furu och metall	68 cm		55,00 €	60,00 €
	68 cm			

Metallijalat

Metallben

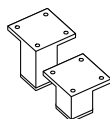

	korkeus höjd	valkoinen vit
metallijalat 4 kpl metallben 4 st.	4,5 cm	64,00 €
	7 cm	76,00 €

Pyörät

Hjul

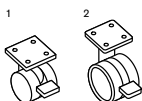

	korkeus höjd	harmaa grå
pyöräsarja hjulserie	4 cm ¹	25,00 €
	8 cm ²	65,00 €

Pyöräsarja sisältää neljä kääntyvää pyörää, joista kaksi lukittavaa. Kaikkien jalkavaihtoehtojen kantavuus on 100 kg.

Hjulserierna inkluderar fyra vridbara hjul, varav två låsbara. Maximibelastning för alla benalternativ är 100 kg.

CC-lukko CC-lås



CC-lukko CC-lås	30,00 €
--------------------	---------

Lukkosarjalla saa lukittua yhden oven tai oviparin.
Låsserie för låsning av en dörr eller ett dörrpar.

Vaatetangot Klädstänger

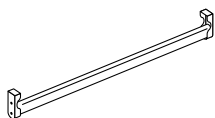

leveys bredd	teräs/nickl. stål/förnicklat
50 cm	17,00 €
80 cm	19,00 €
100 cm	20,00 €

Kirjatuet Bokstöd

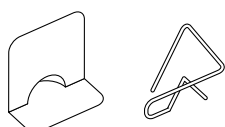

	valkoinen vit	metallinvärinen metallfärg
kulmakirjatuki vinkelbokstöd 23 x 24,5	16,00 €	
lankakirjatuki trådbokstöd		14,00 €

Avomoduulit 32-syvät Öppna moduler 32-djupa

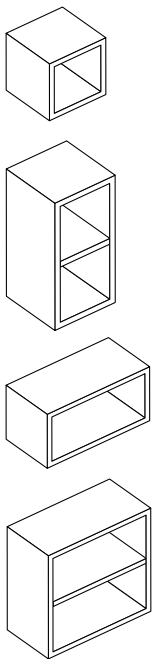

	leveys x korkeus bredd x höjd	hylly hylla	
32-syvä 32-djup	32 x 32	-	117,00 €
	32 x 64	1	170,00 €
	64 x 32	-	156,00 €
	64 x 64	1	223,00 €

Lundia Fuugan moduulit toimitetaan valmiiksi koottuina.

Lundia suosittelee aina kalusteen kiinnittämistä seinään.

Vähintään kalusteen joka toinen moduuli tulisi kiinnittää seinään mukana tulevilla seinäkiinnitystarvikkeilla.

Lundia Fuugas moduler levereras färdigt ihopsatta.

Lundia rekommenderar alltid att möbelen fastsätts i väggen.

Åtminstone varannan modul i möbelhelheten bör monteras i väggen med hjälp av väggmontaget.

Ovimoduulit 32-syvät Dörrmoduler 32-djupa

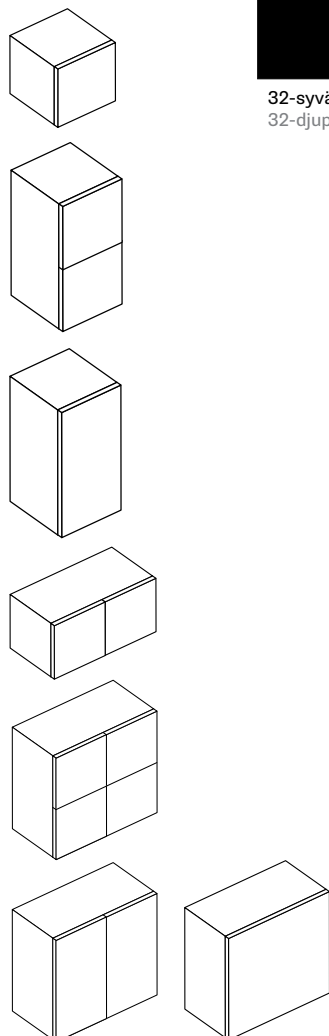

	leveys x korkeus bredd x höjd		ovia/kpl dörrar/ st		
32-syvä 32-djup	32 x 32	sileä valkoinen MDF / slät vit MDF	softclose/tipmatic	1	163,00 €
		strukturi tammiviilu / struktur ekfaner	softclose/tipmatic	1	186,00 €
		lasiovi kirkas / glasdörr, klart glas	softclose	1	216,00 €
		maitolasiovi / glasdörr, opalglas	softclose	1	230,00 €
		lasiovi pronssi / glasdörr, bronsfärgat glas	softclose	1	230,00 €
	32 x 64	sileä valkoinen MDF / slät vit MDF	softclose/tipmatic	2	263,00 €
		sileä valkoinen MDF / slät vit MDF	softclose/tipmatic	1	253,00 €
		strukturi tammiviilu / struktur ekfaner	softclose/tipmatic	2	311,00 €
	64 x 32	sileä valkoinen MDF / slät vit MDF	softclose/tipmatic	2	248,00 €
		strukturi tammiviilu / struktur ekfaner	softclose/tipmatic	2	294,00 €
64 x 64	sileä valkoinen MDF / slät vit MDF	softclose/tipmatic	4	406,00 €	
	strukturi tammiviilu / struktur ekfaner	softclose/tipmatic	4	498,00 €	
	sileä valkoinen MDF / slät vit MDF	softclose/tipmatic	2	323,00 €	
	sileä valkoinen MDF / slät vit MDF	softclose/tipmatic	1	309,00 €	
	strukturi tammiviilu / struktur ekfaner	softclose/tipmatic	1	407,00 €	
	lasiovi kirkas / glasdörr, klart glas	softclose	1	340,00 €	
	maitolasiovi / glasdörr, opalglas	softclose	1	357,00 €	
	lasiovi pronssi / glasdörr, bronsfärgat glas	softclose	1	357,00 €* ^{*)}	
	Provence, valkoinen MDF / Provence, vit MDF	softclose/tipmatic	1	357,00 €* ^{*)}	
	tummanharmaa huopa / mörkgrå filt	tipmatic	1	375,00 €* ^{*)}	

*) Poistuva tuote, tarkista saatavuus Lundian myyjältä.

*) Utgår från sortimentet, kontrollera tillgängligheten av Lundias försäljare.

Lundia suosittelee aina kalusteen kiinnittämistä seinään.

Vähintään kalusteen joka toinen moduuli tulisi kiinnittää seinään mukana tulevilla seinäkiinnitystarvikkeilla.

Lundia rekommenderar alltid att möbelen fastsätts i väggen.

Åtminstone varannan modul i möbelhelheten bör monteras i väggen med hjälp av väggmontaget.

Avomoduulit 45-syvät Öppna moduler 45-djupa

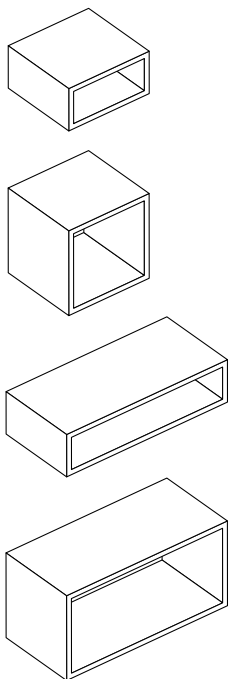

	leveys x korkeus bredd x höjd		johtoreiityksellä inkl. kabeluttag
45-syvä 45-djup	48 x 24	152,00 €	163,00 €
	48 x 48	186,00 €	194,00 €
	96 x 24	224,00 €	240,00 €
	96 x 48	254,00 €	273,00 €

Lundia suosittelee aina kalusteen kiinnittämistä seinään.

Vähintään kalusteen joka toinen moduuli tulisi kiinnittää seinään mukana tulevilla seinäkiinnitystarvikkeilla.

Lundia rekommenderar alltid att möbelen fastsätts i väggen.

Åtminstone varannan modul i möbelhelheten bör monteras i väggen med hjälp av väggmontaget.

Ovimoduulit 45-syvät Dörrmoduler 45-djupa

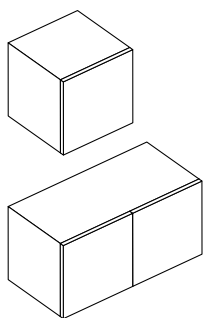

	leveys x korkeus bredd x höjd		ovia/kpl dörrar/st		johtoreiityksellä inkl. kabeluttag	
45-syvä 45-djup	48 x 48	sileä valkoinen MDF slät vit MDF	softclose/tipmatic	1	247,00 €	255,00 €
		strukturi tammiviilu struktur ekfaner	softclose/tipmatic	1	302,00 €	310,00 €
		lasiovi kirkas glasdörr, klart glas	softclose	1	295,00 €	303,00 €
		maitolasiovi glasdörr, opalglas	softclose	1	311,00 €	319,00 €
		Provence, valkoinen MDF Provence, vit MDF	softclose/tipmatic	1	273,00 €	281,00 €* 281,00 €
		tummanharmaa huopa mörkgrå filt	tipmatic	1	324,00 €	332,00 €
96 x 48	48 x 48	sileä valkoinen MDF slät vit MDF	softclose/tipmatic	2	377,00 €	385,00 €
		strukturi tammiviilu struktur ekfaner	softclose/tipmatic	2	490,00 €	498,00 €
		Provence, valkoinen MDF Provence, vit MDF	softclose/tipmatic	2	429,00 €	437,00 €* 437,00 €

*) Poistuva tuote, tarkista saatavuus Lundian myyjältä.

*) Utgår från sortimentet, kontrollera tillgängligheten av Lundias försäljare.

Lundia suosittelee aina kalusteen kiinnittämistä seinään.

Vähintään kalusteen joka toinen moduuli tulisi kiinnittää seinään mukana tulevilla seinäkiinnitystarvikkeilla.

Lundia rekommenderar alltid att möbelen fastsätts i väggen.

Åtminstone varannan modul i möbelhelheten bör monteras i väggen med hjälp av väggmontaget.

Ovet
Dörrar

		korkeus höjd			
32-leveys 32-breidd	32 cm	sileä valkoinen MDF slät vit MDF	softclose/tipmatic	50,00 €	
		strukturi tammiviilu struktur ekfaner	softclose/tipmatic	74,00 €	
		strukturi pähkinäviilu struktur nötbrun faner	softclose/tipmatic	74,00 €* ^{*)}	
		lasiovi kirkas glasdörr, klart glas	softclose	110,00 €	
		maitolasiovi glasdörr, opalglas	softclose	124,00 €	
		lasiovi pronssi glasdörr, bronsfärgat glas	softclose	124,00 €* ^{*)}	
48-leveys 48-breidd	64 cm	sileä valkoinen MDF slät vit MDF	softclose/tipmatic	58,00 €	
	48 cm	sileä valkoinen MDF slät vit MDF	softclose/tipmatic	66,00 €	
48-leveys 48-breidd	48 cm	strukturi tammiviilu struktur ekfaner	softclose/tipmatic	123,00 €	
		lasiovi kirkas glasdörr, klart glas	softclose	120,00 €	
		maitolasiovi glasdörr, opalglas	softclose	134,00 €	
		lasiovi pronssi glasdörr, bronsfärgat glas	softclose	134,00 €* ^{*)}	
		Provence, valkoinen MDF Provence, vit MDF	softclose/tipmatic	91,00 €* ^{*)}	
		tummanharmaa huopa mörkgrå filt	tipmatic	145,00 €* ^{*)}	
64-leveys 64-breidd	64 cm	sileä valkoinen MDF slät vit MDF	softclose/tipmatic	91,00 €	
		strukturi tammiviilu struktur ekfaner	softclose/tipmatic	191,00 €	
		strukturi pähkinäviilu struktur nötbrun faner	softclose/tipmatic	191,00 €* ^{*)}	
		lasiovi kirkas glasdörr, klart glas	softclose	129,00 €	
		maitolasiovi glasdörr, opalglas	softclose	144,00 €	
		lasiovi pronssi glasdörr, bronsfärgat glas	softclose	144,00 €* ^{*)}	
		Provence, valkoinen MDF Provence, vit MDF	softclose/tipmatic	140,00 €* ^{*)}	
		tummanharmaa huopa mörkgrå filt	tipmatic	159,00 €* ^{*)}	

*) Poistuva tuote, tarkista saatavuus Lundian myyjältä.

*) Utgår från sortimentet, kontrollera tillgängligheten av Lundias försäljare.

Vetimet Handtag

	valkoinen vit	kromi krom	posliini porslin
1. String 128	12,00 €	12,00 €	
2. Flat		17,00 €	
3. Flora			17,00 €

Lundia Classicin vetimet (sivulla 16) sopivat myös Lundia Fuugaan.

Lundia Classics handtag (sid 16) passar ihop även med Lundia Fuugas dörrar och lådor.

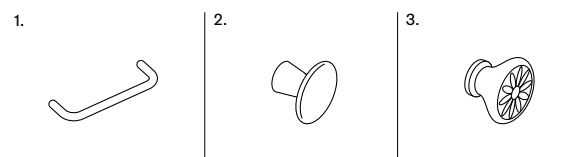

Kansitasot Bordsskivor

syvyys x leveys djup x bredd	sileä valkoinen MDF slät vit MDF	struktuuri tammiviilu struktur ekfaner	valkolasi vitt glas
32 (34) x 32	38,00 €		74,00 €
32 (34) x 64	57,00 €		112,00 €
32 (34) x 96	93,00 €		184,00 €
32 (34) x 128	112,00 €		222,00 €
32 (34) x 160	148,00 €		294,00 €
32 (34) x 192	167,00 €		332,00 €
45 (47) x 48	55,00 €	115,00 €	104,00 €
45 (47) x 96	85,00 €	199,00 €	171,00 €
45 (47) x 144	138,00 €		273,00 €
45 (47) x 192	168,00 €		340,00 €

Laatikostot

Lådfack

	leveys x korkeus bredd x höjd		tipmatic	kpl st	hylly hylla		johtorei'ityksellä inkl. kabeluttag
32-syvä 32-djup	32x32	sileä valkoinen MDF slät vit MDF	tipmatic	1	-	199,00 €	
	32x64	sileä valkoinen MDF slät vit MDF	tipmatic	2	-	319,00 €	
	64x32	sileä valkoinen MDF slät vit MDF	tipmatic	1	-	260,00 €	
	64x64	sileä valkoinen MDF slät vit MDF	tipmatic	2	-	431,00 €	
	32x64	sileä valkoinen MDF slät vit MDF	tipmatic	1	1	237,00 €	
	64x64	sileä valkoinen MDF slät vit MDF	tipmatic	1	1	362,00 €	
45-syvä 45-djup	48 x 24	sileä valkoinen MDF slät vit MDF	softclose/tipmatic	1	-	240,00 €	
		strukturi tammiviilu struktur ekfaner	softclose/tipmatic	1	-	278,00 €	
	48 x 48	sileä valkoinen MDF slät vit MDF	softclose/tipmatic	2	-	360,00 €	
		sileä valkoinen MDF slät vit MDF	softclose/tipmatic	1	1	312,00 €	320,00 €
		strukturi tammiviilu struktur ekfaner	softclose/tipmatic	2	-	431,00 €	
		strukturi tammiviilu struktur ekfaner	softclose/tipmatic	1	1	349,00 €	359,00 €
	96 x 24	sileä valkoinen MDF slät vit MDF	softclose/tipmatic	1	-	352,00 €	
		strukturi tammiviilu struktur ekfaner	softclose/tipmatic	1	-	413,00 €	
	96 x 48	sileä valkoinen MDF slät vit MDF	softclose/tipmatic	2	-	502,00 €	
		sileä valkoinen MDF slät vit MDF	softclose/tipmatic	1	1	436,00 €	455,00 €
		strukturi tammiviilu struktur ekfaner	softclose/tipmatic	2	-	628,00 €	
		strukturi tammiviilu struktur ekfaner	softclose/tipmatic	1	1	502,00 €	520,00 €

Lundia Fuugan laatikoiden kantavuus on max. 10 kg / laatikko.

Lundia suosittelee aina kalusteen kiinnittämistä seinään.

Vähintään kalusteen joka toinen moduuli tulisi kiinnittää seinään mukana tulevilla seinäkiinnitystarvikkeilla.

Lundia Fuuga -lådornas maximala bärförmåga är 10 kg / låda.

Lundia rekommenderar alltid att möbeln fastsätts i väggen.

Åtminstone varannan modul i möbelheten bör monteras i väggen med hjälp av väggmontaget.

Lisähylyt Tillägghyllor

	leveys bredd	sileä valkoinen MDF slät vit MDF	maitolasi opalglas
32 (30)-syvä 32 (30)-djup	32 cm	24,00 €	53,00 €
	64 cm	37,00 €	67,00 €
45 (40)-syvä 45 (40)-djup	48 cm	38,00 €	58,00 €
	96 cm	59,00 €	82,00 €

Säätösokkelit Justerbar skivsockel

	leveys x korkeus bredd x höjd	valkoinen k-levy vit hårdskiva
32-syvä 32-djup	32 x 2,4	30,00 €
	64 x 2,4	39,00 €
45-syvä 45-djup	48 x 2,4	41,00 €
	96 x 2,4	50,00 €

Jalat Ben

	moduulin syvyys moduldjup	korkeus höjd	
1. pyörä, valkoinen hjul, vit	32, 45	10 cm	24,00 €
2. Figure, valkoinen* Figure, vit	32, 45	26 cm	37,00 €
3. Bend, tammi Bend, ek	32, 45	26 cm	51,00 €
3. Bend, valkoinen Bend, vit	32, 45	26 cm	51,00 €
4. Groove, valkoinen Groove, vit	45	10 cm	57,00 €
4. Groove, kromi* Groove, krom*	45	10 cm	74,00 €* 74,00 €
5. Groove, valkoinen Groove, vit	45	26 cm	69,00 €
5. Groove, kromi* Groove, krom*	45	26 cm	88,00 €* 88,00 €
6. String, päätyjalka valkoinen String, sidoben vit	45	26 cm	57,00 €
7. String, keskijalka valkoinen String, mellanben vit	45	26 cm	59,00 €

*) Poistuva tuote, tarkista saatavuus Lundian myyjältä.

*) Utgår från sortimentet, kontrollera tillgängligheten av Lundias försäljare.

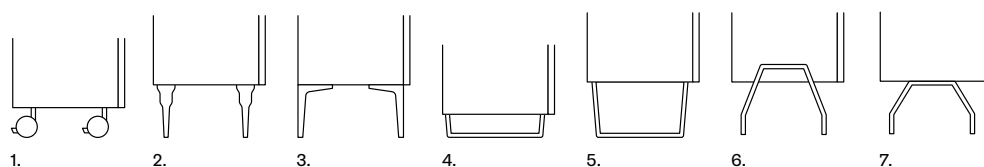

Lofty-vuode

Lofty-bädd

Sänky
Säng

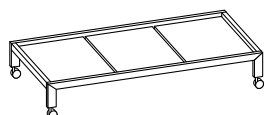
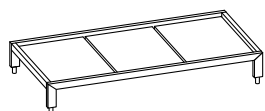
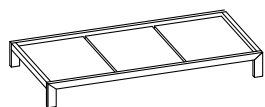

pituus x syvyys x korkeus längd x djup x höjd	ilman jalkoja utan ben	jaloilla med ben	lukittavilla pyörillä med låsbara hjul
209,5 x 102,5 x 30	624,00 €		
209,5 x 102,5 x 40		675,00 €	
209,5 x 102,5 x 40			702,00 €

Kerrossänky
Våningssäng

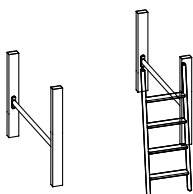
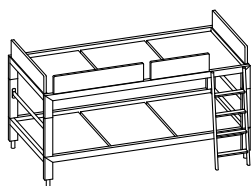

209,5 x 102,5 x 143	MDF-suojalaidat valkoiset vita skyddspaneler i MDF	2091,00 €
209,5 x 102,5 x 143	puuvillainen irtohuppu valkoinen / musta överdrag i vitt / svart bomull	2261,00 €
	kerrossängyn korotusosat erikseen ostet- tuna (ilman metallijalkoja ja suojalaitoja) förhöjningsklossar för våningssäng köpt separat (utan metallben och skyddspaneler)	539,00 €

Korkeusmitta on ilmoitettu
suojalaidan yläreunaan.

Kerrossänky on kiinnitettävä
seinään.

Höjdmättet räknas till
skyddspanelens övre kant.

Våningssängen bör monteras
i väggen.

Parvisänky
Loftsäng

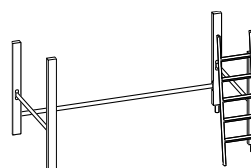
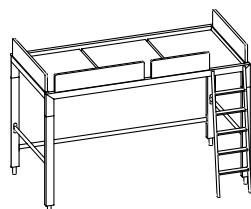

209,5 x 102,5 x 180	MDF-suojalaidat valkoiset vita skyddspaneler i MDF	1689,00 €
209,5 x 102,5 x 180	puuvillainen verhoiluhuppu valkoinen / musta överdrag i vitt / svart bomull	1859,00 €
	korkean parvisängyn kehikko erikseen ostettuna (ilman metallijalkoja ja suojalaitoja) ramverk för låg loftsäng, köpt separat (utan metallben och skyddspaneler)	761,00 €
209,5 x 102,5 x 143	MDF-suojalaidat valkoiset vita skyddspaneler i MDF	1643,00 €
209,5 x 102,5 x 143	puuvillainen verhoiluhuppu valkoinen / musta överdrag i vitt / svart bomull	1813,00 €
	matalan parvisängyn kehikko erikseen ostettuna (ilman metallijalkoja ja suojalaitoja) ramverk för låg loftsäng, köpt separat (utan metallben och skyddspaneler)	715,00 €

Parvisänky on kiinnitettävä seinään.

Loftsängen bör monteras i väggen.

Suojalaidat Skyddskanter

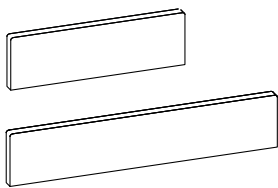

pituus x korkeus längd x höjd	valkoinen MDF vit MDF	valkoinen verhoiluhuppu överdrag i vitt bomullstyg	musta verhoiluhuppu överdrag i svart bomullstyg
60 x 22	58,00 €	99,00 €	99,00 €
92 x 22	65,00 €	108,00 €	108,00 €

Aputaso Sidobord

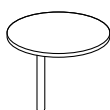

ø x korkeus ø x höjd	valkoinen MDF, teräs vit MDF, stål
32 x 26	74,00 €

Lehtitasku Tidningsficka

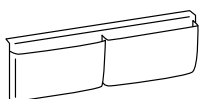

leveys x korkeus bredd x höjd	valkoinen puuvilla vitt bomullstyg	musta puuvilla svart bomullstyg
80 x 30	90,00 €	90,00 €

Patja Madrass

pituus x syvyys x korkeus längd x djup x höjd	E25-vahtomuovi / 100% PES E25-skummad 100 % PES
200 x 90 x 10	183,00 €

Lofty-sänkymallisto täyttää kansainvälisen EN 747-1:2007 turvallisuus- ja kestävyysstandardin, kun sängyssä käytetään max 10 cm paksua patjaa. Patjakoko 90 x 200 cm.

Runkomateriaalit:

42 mm koivuvaneri, korkeapainelaminaatti, öljyvahaus

Pohjalevyt:

22 mm melamiinipinnoitettu kalustelevy

Suojalaidat:

25 mm maalattu MDF-levy, 24 mm pehmustettu vaneri, teflon-pinnoitettu 100% verhoilupuvilla

Helat, tukisarjat, jalat:

Anodisoitu alumiini, efektimaalattu teräs, muovi

Aputaso:

16 mm maalattu MDF, efektimaalattu teräs

Lehtitasku:

100% puuvillamarksiisi

Lofty-sängkolektionen uppfyller den internationella standarden för krav på säkerhet, hållfasthet och hållbarhet EN 747-1:2007, med en madrass av max 10 cm tjocklek med dimensionerna 90 x 200 cm.

Material i sängstomme:

42 mm björkfäner, högtryckslaminat, oljevaxning

Skivbotten:

22 mm melaminbelagd inredningsskiva

Skyddspanel:

25 mm målad MDF-skiva 24 mm vadderad plywood, teflon-belagd 100 % möbelbomull

Beslag, stödserie, fötter:

Anodiserad aluminium, effektmålat stål, plast

Sidobord:

16 mm målad MDF-skiva, effektmålat stål

Tidningsficka:

100 % bomullsmarkis

Valaisimet

Belysning

	Energia- luokka	korkeus x leveys x syvyys höjd x längd x djup	valkoinen vit	musta svart	hiekkasand	ruosteepunainen rostfärgad	metsänvihreä skogsgrön	harmaa grå
1. Kajo	A++-A	1800 x 600 x 820 mm	1254,00 €	1254,00 €				
2. Soihtu Floor	A++-E	1800 x 500 x 730 mm	597,00 €	597,00 €	597,00 €			
3. Soihtu Table	A++-E	500 x 250 x 300 mm	326,00 €	326,00 €	326,00 €			
4. Halo Large	A++-E	k/h 255 x Ø 1000 mm	597,00 €	597,00 €	597,00 €			
5. Halo Small	A++-E	k/h 255 x Ø 700 mm	497,00 €	497,00 €	497,00 €			
6. Soihtu Suspended	A++-E	k/h 600 x Ø 500 mm	437,00 €	437,00 €	437,00 €			
7. Loiste	A++-D	k/h 380 x Ø 240 mm	368,00 €	368,00 €	368,00 €	368,00 €		
8. Hehku	A++-E	k/h 335 x Ø 440 mm	273,00 €	273,00 €	273,00 €			
9. Tuike	A+-B	k/h 200 x Ø 135 mm	285,00 €	285,00 €				
10. Liekki	A++-D	k/h 165 x Ø 120 mm	296,00 €	296,00 €	296,00 €			
11. Loisto	A++-A	k/h 545 x 285 mm	466,00 €				466,00 €	466,00 €

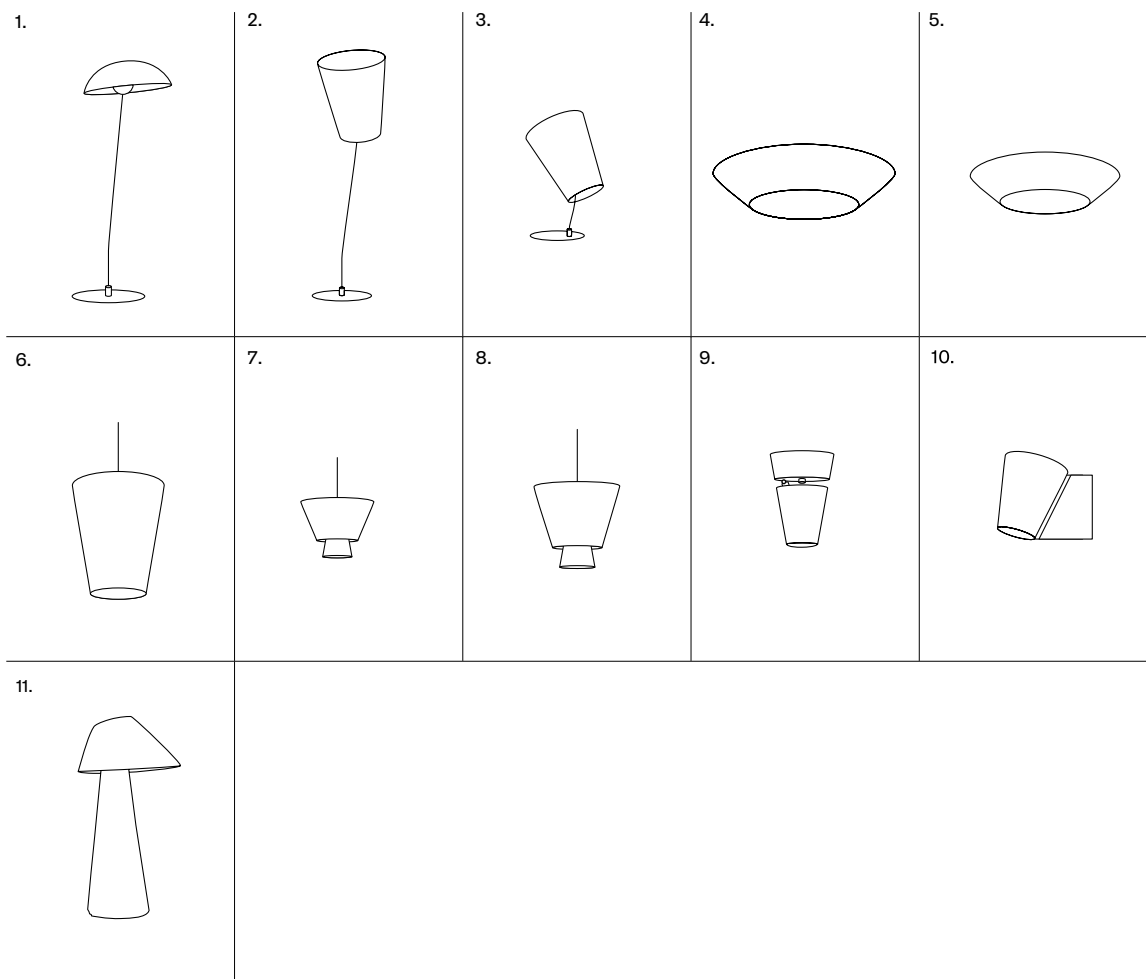

Polttimot Ljuskällor

		sopivuus valaisimiin lämplig för lampor	värlämpötila ljusfärg	vastaavuus mots- varighet	hinta /kpl pris/st
Led PHILIPS FORTIMO			3000 K	20 W	sisältyy Kajo-valaisimeen inkluderad i Kajo-lampan
DULUX® T/E 42W/830 PLUS GX24q-4			3000 K	42 W	sisältyy Loisto-valaisimeen inkluderad i Loisto-lampan
Energiansäästölamppu/Energisparlampa DULUX® INTELLIGENT LONGLIFE 14W/827 E27	Halo Large Halo Small Soihtu Table		2700 K	65 W	19,00 €
Energiansäästölamppu/Energisparlampa DULUX® INTELLIGENT LONGLIFE 18W/827 E27	Hehku		2700 K	85 W	20,00 €
Energiansäästölamppu/Energisparlampa DULUX® INTELLIGENT LONGLIFE 22W/827 E27	Soihtu Floor Soihtu Suspended		2700 K	100 W	20,00 €
Halogeenilamppu/Halogenlampa HALOPIN ECO SUPERSTAR 33W G9	Liekki Loiste		2700 K	40 W	8,00 €
Halogeenilamppu/Halogenlampa HALOPIN ECO SUPERSTAR 48W G9	Liekki Loiste		2800 K	60 W	9,00 €
Led PHILIPS MASTER LEDspot LV MR16, 8W	Tuike		3000 K	50 W	sisältyy Tuike-valaisimeen inkluderad i Tuike-lampan
Ekohehkulamppu/Ekoglödlampa ECO HALOGEN 46W E27	Hehku Halo Large Halo Small Soihtu Table (himentimellä/ med bländare)		2700 K	60 W	6,00 €

Ethän vaihda polttimoa paljain käsin. Käytä esim. kangaskäsinettä tai talouspaperia. Käytä aina Lundian suosittelemia polttimoita.

Byt inte ljuskällor med bara händer. Använd en tyghandske eller hushållspapper. Använd alltid ljuskällor som Lundia rekommenderar.

Lisätiedot valaisimista
Tilläggsinformation om lamporna

	johdon pituus sladdens längd	kuvun materiaali lampsärmens material		polttimoiden määrä antal ljuskällor
		kangas tyg	metalli metall	
1. Kajo	250 cm		x	polttimot sisältyy ljuskällan inkluderad
2. Soihtu Floor	180 cm	x		1
3. Soihtu Table	190 cm	x		1
4. Halo Large	-	x		3
5. Halo Small	-	x		3
6. Soihtu Suspended	170 cm	x		1
7. Loiste	150 cm		x	1
8. Hehku	170 cm	x		1
9. Tuike	-		x	polttimot sisältyy ljuskällan inkluderad
10. Liekki	180 cm		x	
11. Loisto	220 cm		x	polttimot sisältyy ljuskällan inkluderad

Säilytyslaatikot

Förvaringslådor

	korkeus x leveys x syvyys höjd x längd x djup	savunharmaa grå	tummansininen mörkblå	minttu mint	moniväri mångfärgad
System 1	100 x 145 x 205 mm	69 €	69 €	69 €	
System 2	150 x 205 x 290 mm	99 €	99 €	99 €	
System 3	200 x 290 x 410 mm	149 €	149 €	149 €	
System 123	System 1 tummansininen/mörkblå System 2 minttu/mint System 3 savunharmaa/grå				259 €

1.

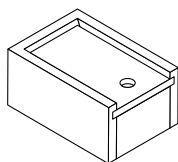

2.

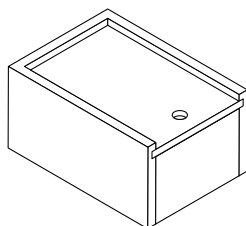

3.

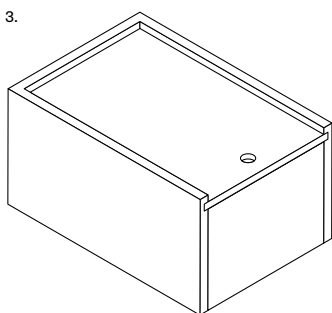

Lundia System 123 -setti saatavilla myös saman värisenä. Kysy myyjältä lisää.

Lundia System 123 -paketet fås även som enfärgad. Be om mer information av försäljaren.

Otathan huomioon puun luonnollisen tummumisen. Luonnonmateriaaleista valmistetuissa tuotteissamme saattaa esiintyä hiushalkeamia sekä sävyeroja.

Lundia vastaa asennusten yhteydessä rakenteille sattuvista vahingoista vain jos ne johtuvat Lundian lähettämän asentajan tekemästä virheestä.

Pidätämme oikeuden hinnan- ja tuotevalikoimamuutoksiin.

Erikoistuotteilla ei ole vaihto- eikä palautusoikeutta.

Våra produkter tillverkas av naturmaterial. Du tar väl i beaktande att träet mörknar med tiden och att det kan förekomma sprickor och nyansskillnader i träet

Lundia ansvarar enbart för sådana monteringskador som sker på grund av ett fel orsakat av Lundias monterare.

Vi förbehåller oss rätten till pris- och sortimentförändringar.

Specialgjorda produkter har inte bytes- eller returrätt.



Lundian jälleenmyyjät
Lundia återförsäljare

Myymälä Butik	Osoite Adress	Postinumero ja -toimipaikka Postnummer och postort	Puhelinnumero Telefonnummer
ISKU Espoo	Kuitinmäentie 26	02240 Espoo	029 086 4100
ISKU Lanterna	Varikkotie 2	00880 Helsinki	029 086 4260
ISKU Hämeenlinna	Tiiriönsuontie 2	13130 Hämeenlinna	029 086 4560
ISKU Joensuu	Pilkontie 3	80130 Joensuu	029 086 4750
ISKU Jyväskylä	Tourulantie 13	40100 Jyväskylä	029 086 4900
ISKU Kokkola	Pitkänsillankatu 17	67100 Kokkola	029 086 3900
ISKU Kotka	Jumalniementie 4	48600 Kotka	029 086 4480
ISKU Kouvola	Tommolankatu 7	45130 Kouvola	029 086 4640
ISKU Kuopio	Leväsentie 2 B	70700 Kuopio	029 086 4700
ISKU Lahti	Kauppakatu 23	15140 Lahti	029 086 3500
ISKU Lappeenranta	Myllymäenkatu 34	53550 Lappeenranta	029 086 4600
ISKU Mikkeli	Graanintie 4	50190 Mikkeli	029 086 4370
ISKU Oulu	Taka-Lyötyn aukio 4	90140 Oulu	029 086 4800
ISKU Pori	Itsenäisyydenkatu 1-5	28100 Pori	029 086 4660
ISKU Rovaniemi	Vierustie 5	96320 Rovaniemi	029 086 4960
ISKU Seinäjoki	Rengastie 4	60120 Seinäjoki	029 086 3930
ISKU Tampere, Kaleva	Sammonkatu 47	33540 Tampere	029 086 4500
ISKU Tampere, Lielahdi	Taninkatu 2	33400 Tampere	029 086 4540
ISKU Turku	Satakunnantie 162	20320 Turku	029 086 4400
ISKU Vaasa	Kivihaantie 4	65300 Vaasa	029 086 4870
ISKU Viisari	Martinkyläntie 47	01720 Vantaa	029 086 4000
ISKU Porttipuisto	Porttisuontie 4	01200 Vantaa	029 086 4170
ISKU Stockmann	Pohjoisesplanadi 39	00100 Helsinki	029 086 4350
HKL Strömberg Oy	Mannerheimintie 9	49400 Hamina	05 2303 888
Sisustustalo Pikko Oy	Vuohkalliontie 8	18200 Heinola	03 715 4902
Stockmann	Aleksanterinkatu 52	00100 Helsinki	09 121 3705
Me Kalustajat Oy	Kaskitie 1	04410 Järvenpää	010 271 4860
Topeekan Kaluste Oy	Topeeka 69	61800 Kauhajoki	06 2311 090
Kalustetalo Tuovinen Oy	Airotie 2	93600 Kuusamo	08 852 1888
EM Åland	Godbyvägen 184	22100 Mariehamn	018 32 940
Kaluste Marsalkka	Porrassalmenkatu 29	50100 Mikkeli	015 213 333
Nivalan LaatuKaluste Oy	Kalliontie 16	85500 Nivala	08 442 860
KK-Möbler Ab	Kuskgränden 3	64200 Närpiö	06 224 3057
Haa-Palat Oy	Kirkkokatu 47	90100 Oulu	08 379 455
HKL F.W. Irjala Oy	Kanavapuistikko 20	68600 Pietarsaari	06 724 5211
Porvoon Vaihtokaluste	Raivaajantie 3	06450 Porvoo	020 711 8711
Kaluste-Vehviläinen Oy	Tulliportinkatu 2	57100 Savonlinna	042 493 9270
Sisustus Casa Oy/Lithén Tapetsering	Kauppapuistikko 27	65100 Vaasa	010 439 8860
Finnish Design Shop	www.finnishdesignshop.fi		020 743 2530

Yhteystiedot Kontaktuppgifter

LUNDIA KÄPYLÄ LUNDIA OUTLET

Mäkelänkatu 84
00610 Helsinki

Backasgatan 84
00610 Helsingfors

puh. / tfn. +358 10 525 9560

LUNDIA LANTERNA

Varikkotie 2, Roihupelto
00880 Helsinki

Depåvägen 2
00880 Helsingfors

puh. / tfn. +358 10 525 9530

LUNDIA TURKU, RAISIO

Itäniityntie 14
21280 Raisio

puh. / tfn. +358 10 525 9620

LUNDIA OY

PL 18
05801 Hyvinkää
www.lundia.fi
verkkokauppa.lundia.fi
info@lundia.fi

Lundian asennusapu arkisin
klo 10–18: +358 50 524 6965

Lundias monteringshjälp, vardagar
kl 10–18: +358 50 524 6965

Löydät Lundian jälleenmyyjät
edelliseltä sivulta.

Du hittar Lundias återförsäljare
på föregående sida.

Lundia®

www.lundia.fi